



# Kapcsolócsaládok

/ Switch families

## SÜLLYESZTETT KAPCSOLÓCSALÁDOK

- **Π O D U L<sup>®</sup> kapcsolócsalád**
  - A moduláris rendszer, szerelési útmutató
  - Díszítőkeretek (Pure, Line, Soft)
  - Kapcsolóbetétek
  - Billentyűk
  - Dugaljak
  - Kommunikációs aljzatok
  - Fényerőszabályzók
  - Elektronikai egységek
  - Szerelődobozok és kiegészítők
- **Ekonomik<sup>®</sup> kapcsolócsalád**
  - Díszítőkeretek
  - Kapcsolóbetétek
  - Billentyűk
  - Csatlakozóaljzatok
  - Fényerőszabályzók
  - Szerelés és tartozékok
- **neocross<sup>®</sup> kapcsolócsalád**
  - Kapcsoló betétek
  - Dugaszoló aljzatok
  - Adatátviteli csatlakozók
  - Díszítőkeretek

### Alfa-line

#### FALON KÍVÜLI KAPCSOLÓCSALÁD IP20

#### FALON KÍVÜLI VÍZMENTES KAPCSOLÓCSALÁD

- IP44
- IP54

2

## RECESSED SWITCH FAMILIES

- **Π O D U L<sup>®</sup> switches families**
  - Modular system and installation instruction
  - Decorative frames (Pure, Line, Soft)
  - Switches
  - Buttons
  - Sockets
  - Communications sockets
  - Dimmers
  - Electronics
  - Mounting boxes and accessories
- **Ekonomik<sup>®</sup> switches families**
  - Decorative frames
  - Switches
  - Buttons
  - Sockets and communications sockets
  - Dimmers
  - Mounting and accessories
- **neocross<sup>®</sup> switches families**
  - Switch inserts
  - Socket outlets
  - Data socket inserts
  - Decorative frames

26

38

### Alfa-line

#### SURFACE-MOUNTED SWITCH FAMILIES

#### SURFACE-MOUNTED WEATHER-PROOF SWITCH FAMILIES

- IP44
- IP54

43

44



VILÁGÍTÁS-TECHNIKA

ENERGIA-ELOSZTÓK

AUTOMATI-ZÁLÁS

ELEKTROMOS-SZEKRÉNYEK

SZERELÉS-TECHNIKA

KÁBELEK, VEZETÉKEK

KAPCSOLÓ-CSALÁDOK

VILLÁM-VÉDELEM

SZELLŐZÉS-TECHNIKA

ELEMEK, AKKU-MULÁTOROK

### Modern stílus

Készüljön fel egy új tervezés által kínált elegáns tökéletességre. Tesztelje saját életerében azokat a csillogó felületeket, amelyek finoman játszanak a modern elemekkel. Érezze a finom tervezés kényelmét, amelynek az érintése is más. A „Soft Touch” technológia speciálisan Önnek készült, így minden érintés speciális kalandot jelent.

Tudjuk, hogy mi inspirálja Önt. A MODUL család egyszerűen találkozik a modern munka- és otthoni területtel. A tervezés tökéletessége gondosan kiválasztott színekkel és speciális rétegekkel, amelyek érintéssel azonnal érzékelhetők.

line

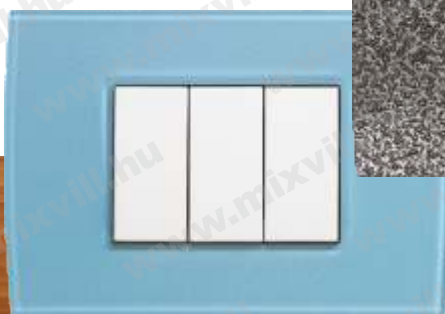

PURE



soft

### Harmónia

A modul program könnyedén beilleszkedik a modern élet- és munkakörnyezetbe. A formatervezés tökéletessége gondosan kiválasztott színekkel és különleges rétegekkel társult, ami csak érintéssel érzékelhető. Elegáns kapcsoló-megvilágítás egészül ki a modern érzésekkel.

### Harmony

The MODUL program easily matches with the modern working and living areas. The perfection of soft design has been upgraded with carefully chosen colours and special layer that can be felt by touching. The elegant switch-backlight matches perfectly with the modern senses.

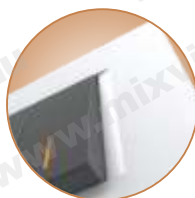

A modern érzést elegáns kapcsoló-megvilágítás egészíti ki.

Elegant switch-illumination complements with modern feelings.



Vékony, teljesen sík profil. /

Thin, completely flat profile



Hosszú élettartamú kapcsolók és megfelelés a nemzetközi szabványoknak. /

Long-life of switches and adequacy to the international standards.



### Moduláris rendszer

Mi egy komplett rendszert biztosítunk. Tartalmazza az összes elemet bármely kompozícióhoz. A rendszer alapelemei a modulok. Könnyen variálhatóak vízszintesen vagy függőlegesen az Ön igényei szerint. Ezen kombinációk könnyedén kiegészíthetők, helyettesíthetők.

### Modular system

We are providing a complete system. It contains all the elements for any kind of composition. Modules are basic elements of the system. They are easily combined horizontally or vertically as you prefer. These combinations can simply be adjusted or supplemented.



A moduláris rendszer kevesebb helyet foglal.

*Modular system takes less space.*



Különböző modulok kombinációját végezheti el.

*You can make a combination of different modules.*

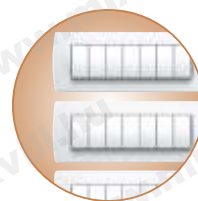

A csoportban található több modul egyetlen központi helyről vezérelhető.

*Controlling from central place with many modules in the group is possible.*

### Szerelhetőség

A modul azok számára készült, akik megbecsülnék egy gondosan megtervezett terméket. A szakemberek és ezermesterek lelkesedni fognak a termék iránt. A rendszer a következő tényekkel büszkélkedhet: függetlenség a szerelődoboztól, teljes termékskála, könnyű szerelés és felhasználhatóság.

### Mounting

The mounting has been developed for those who appreciate a thoughtfully designed product. Professionals and „do-it yourself” masters will be enthusiastic with the products. The system can be proud of the following facts: its independence from installed boxes, complete range of elements, easy installation and adaptability.



A 2M méretű illesztőkeretek csoportokba rendezhetők. Az 1M és 2M illesztőkeretek csavarokkal vagy körmökkel rögzíthetők. /

*It is possible to join the mounting frames size 2M into groups. The mounting frames size 1M and 2M can be fixed with screws or claws.*

VILÁGÍTÁS-  
TECHNIKA

ENERGIA-  
ELŐSZTÓK

AUTOMATI-  
ZÁLÁS

ELEKTROMOS  
SZEKRENYEK

SZERELÉS-  
TECHNIKA

KÁBELEK,  
VEZETÉKEK

KAPCSOLÓ-  
CSALÁDOK

VILLÁM-  
VÉDELEM

SZELLŐZÉS  
TECHNIKA

ELEMELK,  
AKKU-  
MULÁTOROK



VILÁGÍTÁS-TECHNIKA

ENERGIA-ELOSZTÓK

AUTOMATI-ZÁLÁS

ELEKTROMOS-SZEKRÉNYEK

SZERELÉS-TECHNIKA

KÁBELEK, VEZETÉKEK

KAPCSOLÓ-CSALÁDOK

VILLÁM-VÉDELEM

SZELLŐZÉS-TECHNIKA

ELEMEK, AKKU-MULÁTOROK

### Egyszerűség

A MODUL kapcsolók és csatlakozók olyan rendszer, mely készen áll arra, hogy bárkit meggyőzzön. Egyszerű és összetett elektromos kivitelezésre is alkalmas. A rendszer univerzális, mivel több mint 100 ország rögzítési rendszerébe illeszkedik. Válasszon bátran bármilyen modult.

A speciális szerelő- és díszítő keretek pedig a felhasználás kreatív lehetőségét biztosítják.

### Simplicity

MODUL is a system of switches and sockets open to persuade anybody. It can be used for simple or complex electrical installations. The system is universal because it fits to fixing systems in more than 100 countries worldwide. Feel free to choose any kind of module.

Special mounting frames and cover plates offer a creative way of use.



A modulok könnyen kipattinthatóak. Az előlap felől a csatlakozók könnyen hozzáférhetőek.

The modules can easily be pulled out from the front side, terminals are always accessible.



A négyzetletes dobozokban több a hely az elektromos kábelek számára. /

In the rectangular boxes there are more space for electrical cables.



Megbízható csatlakozás még abban az esetben is, ha különböző méretű kábeleket használnak. /

Reliable connection even when different size of cables are used.



A gyermekvédelmi reteszek biztonságot nyújtanak Ön és gyermekei számára. A rögzítőrendszer oly módon lett megtervezve, hogy a modulok szorosan a dobozban maradnak, még durvább használat esetén is.

The child protection system gives safety to you and your children. The fixing system has been constructed perfectly so the modules stay in the boxes tightly even under rude usage.

A gyermekvédelmi reteszek biztonságot nyújtanak Ön és gyermekei számára. A rögzítőrendszer oly módon lett megtervezve, hogy a modulok szorosan a dobozban maradnak, még durvább használat esetén is.



Az összes csatlakozóaljzat speciális gyermekvédelmi retesz felszerelt, biztosítva a feszültség alatt lévő alkatrészek érintésvédelmét. /

All the sockets are equipped with special safety shutters KS assuring the protection of live components.

16AX

A kapcsoló kimagasló megbízhatóságú az ezüstözött csatlakozóknak köszönhetően. /

The switch is highly reliable via its silver rivet contacts.



### Szerelési útmutató / Installation Instructions

Univerzalitás, amellyel korábban még nem találkozott. /  
Universality which has not previously been encountered with.

A kerek szerelvénydobozok 2, a szögletes szerelvénydobozok 2-3-4-7 modulus kivitelben, a díszítőkeretek 1-2-3-4-7 modulus kivitelben készülnek. Így többfajta modulokombináció felszerelését teszi lehetővé. A billentyűk 4 féle, a díszítőkeretek 3 családból sokféle színben rendelhetők.

A szerelvények minden alkalmazáshoz megfelelőek. Ön elképzeli, a MODUL biztosítja a megfelelő kapcsolót, billentyűt, nyomógombot, dimmert, csatlakozó aljzatot, kommunikációs csatlakozót, kártyás kapcsolót, ujjlenyomat-leolvasót.

Egyes termékcsoportok a kényelmesebb felhasználás érdekében különböző színű LED jelzőfényvel is felszerelhetők.

The round mounting boxes in 2, the square mounting boxes in 2-3-4-7 module versions, the mounting frames in 1-2-3-4-7 module versions, the decorating frames in 1-2-3-4-7 module versions are available. They can be mounted in multiple ways. The installations can be ordered in 4, the decorating frames in 7 different colors.

The installations are good for all kind of application. You imagine and the MODUL provide you the proper switches, buttons, dimmers, sockets, communication sockets, card-switches, fingerprints-scanners, etc.

Certain products can be mounted with different colored LED signal lights for the more comfortable usage.



### Billentyűk / Keys

1 modul

fényes fehér /  
polar white

matt ezüst /  
elox silver

2 modul

fényes fehér /  
polar white

matt ezüst /  
elox silver



matt fekete /  
soft touch black



fényes krém /  
ivory white



matt fekete /  
soft touch black



fényes krém /  
ivory white

### Kiemelő keretek / Accent frames



### Vízmentesítő készletek / Weather-proof sets

IP20



IP20



IP44



IP55

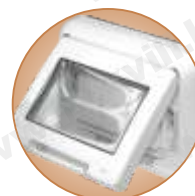

VILÁGÍTÁS-  
TECHNIKA

ENERGIA  
ELŐSZTŐK

AUTOMATI-  
ZÁLÁS

ELEKTROMOS  
SZERÉNYEK

SZERELÉS-  
TECHNIKA

KÁBELEK,  
VEZETÉKEK

KAPCSOLÓ-  
CSALÁDOK

VILLÁM-  
VÉDELEM

SZELLŐZÉS  
TECHNIKA

ELEMÉK,  
MULÁTOROK



## Süllyesztett kapcsolócsaládok / Recessed switch families Díszítőkeretek / Decorative frames

VILÁGÍTÁS-TECHNIKA

ENERGIA-ELOSZTÓK

AUTOMATI-ZÁLÁS

ELEKTROMOS-SZEKRÉNYEK

SZERELÉS-TECHNIKA

KÁBELEK, VEZETÉKEK

KAPCSOLÓ-CSALÁDOK

VILLÁM-VÉDELEM

SZELLŐZÉS-TECHNIKA

ELEMEK, AKKU-MULÁTOROK

### PURE

A PURE családba tartozó díszítő kereteink, a természetes anyagoknak köszönhetőek: **fém, fa és üveg**. Ez a különleges érzés az egyedi formaterven keresztül érezhető leginkább. Érzékiséget, kifinomultságot, magas minőséget és természetes tisztaságot sugároz. A két modulós kerethez, külön a fém szerelőkeretet kell rendelni.

Our PURE range of switches is distinguished by natural materials: **metal, wood and glass**.

The special feel is expressed through unique design. It spells sensuality, sophistication, high standards and, of course, purity. For the 2M PURE frames NM24 or NM25 mounting frames should be used.

üveg / glass

fém / metal

fa / wood



### Típusok, jelölések, méretek / Types, signs, dimensions

**GB** jégkék / ice blue

**GG** jégzöld / ice green

**GW** jégfehér / ice white

**GY** jégszürke / ice grey

**ME** maratott vas / etched iron

**MH** kovacsolt acél / hammered steel

**MN** szatén nikkelt / satin nickel

**MS** szatén ezüst / satin silver

**WB** bambusz / bamboo

**WE** wenge / wenge

**WM** juhar / maple

**WW** diófa / wallnut

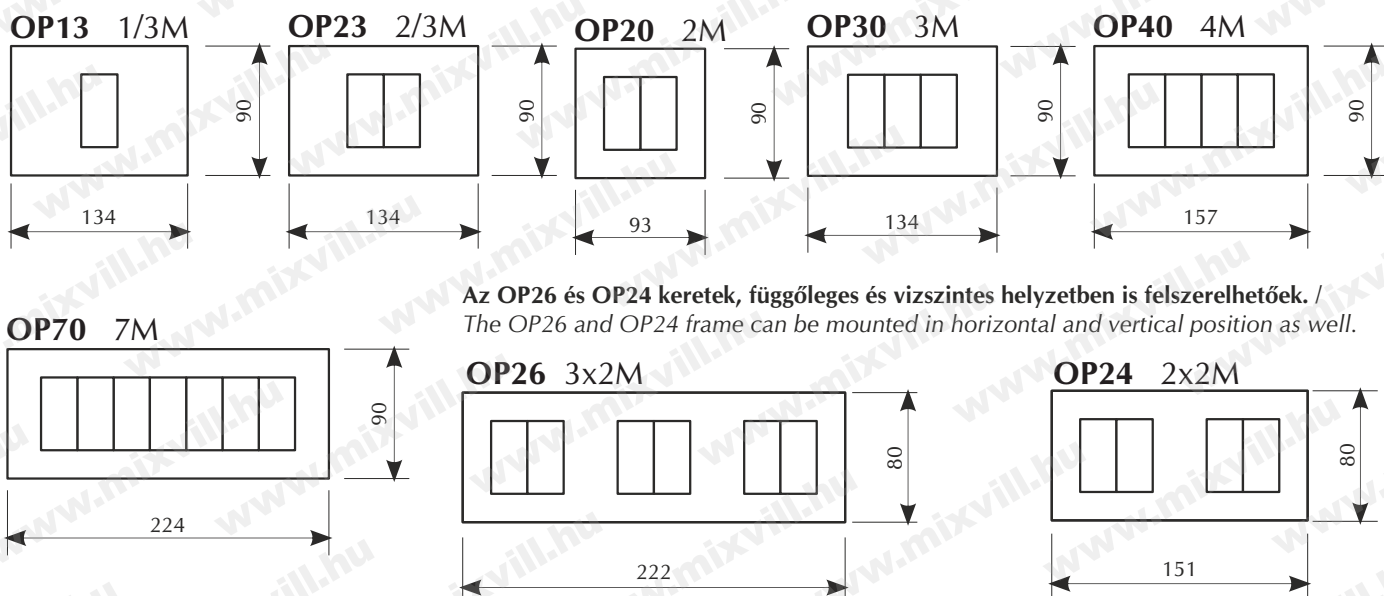

Az OP26 és OP24 keretek, függőleges és vízszintes helyzetben is felszerelhetőek. / The OP26 and OP24 frame can be mounted in horizontal and vertical position as well.



## Süllyesztett kapcsolócsaládok / Recessed switch families Díszítőkeretek / Decorative frames

line

Pontosan tudjuk mi inspirálja Önt. A MODUL rendszer tökéletesen beleillik a modern vállalati és otthoni környezetbe. A lágy forma tökéletessége gondosan kiválasztott színekkel és különleges rétegekkel lett frissítve, amelyet minden egyes érintéssel érezhet.

We know what inspires you. The MODUL program easily matches with modern working and living areas. The perfection of soft design has been upgraded with carefully chosen colours and special layers what can be felt by touching.



### Típusok, jelölések, méretek / Types, signs, dimensions

PW sarki fehér / polar white  
ES elox-ezüst / elox silver  
SB éjfekete / soft touch black

IW elefántcsont / ivory white  
SG homokarany / sand gold

MG mentazöld / mint green  
IB impulzskék / impulse blue

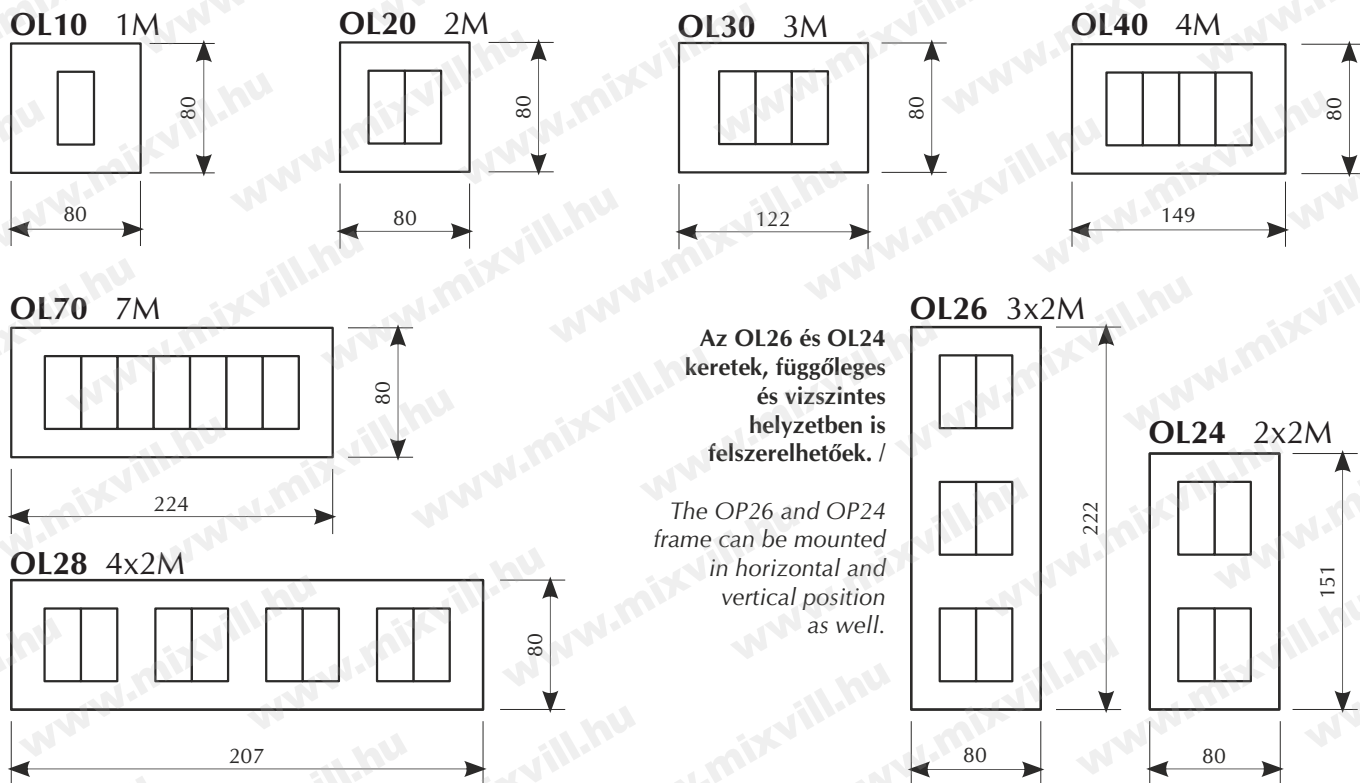

VILÁGÍTÁS-TECHNIKA

ENERGIA-ELOSZTÓK

AUTOMATI-ZÁLÁS

ELEKTROMOS-SZEKRENYEK

SZERELÉS-TECHNIKA

KÁBELEK, VEZETÉKEK

KAPCSOLÓ-  
CSALÁDOK

VILLÁM-  
VÉDELEM

SZELLŐZÉS-  
TECHNIKA

ELEMEK, AKKU-  
MULÁTOROK



## Süllyesztett kapcsolócsaládok / Recessed switch families Díszítőkeretek / Decorative frames

### soft

Készítse fel magát a letisztult formatervezés elegáns tökéletességének érzésére. Tesztelje a fényes felületeket amelyek gyengéden játszanak a modern elemekkel az ön saját életterében. A „Soft Touch” technológia pontosan az ön igényeinek megfelelően alakult ki, hogy minden egyes érintés különleges élménnyé váljon.

Prepare yourself for the elegant perfection of new design. Test the gloss surfaces that are gently playing with modern elements in your own space.

The “Soft Touch” Technology is designed especially for you so that every touch you make becomes a special adventure.



### Típusok, jelölések, méretek / Types, signs, dimensions

PW sarki fehér / polar white

IW elefántcsont / ivory white

WG faerezetű / wood grain

ES elox-ezüst / elox silver

SG homokarany / sand gold

SB matt fekete / matte black

NB éjfekete / soft touch black

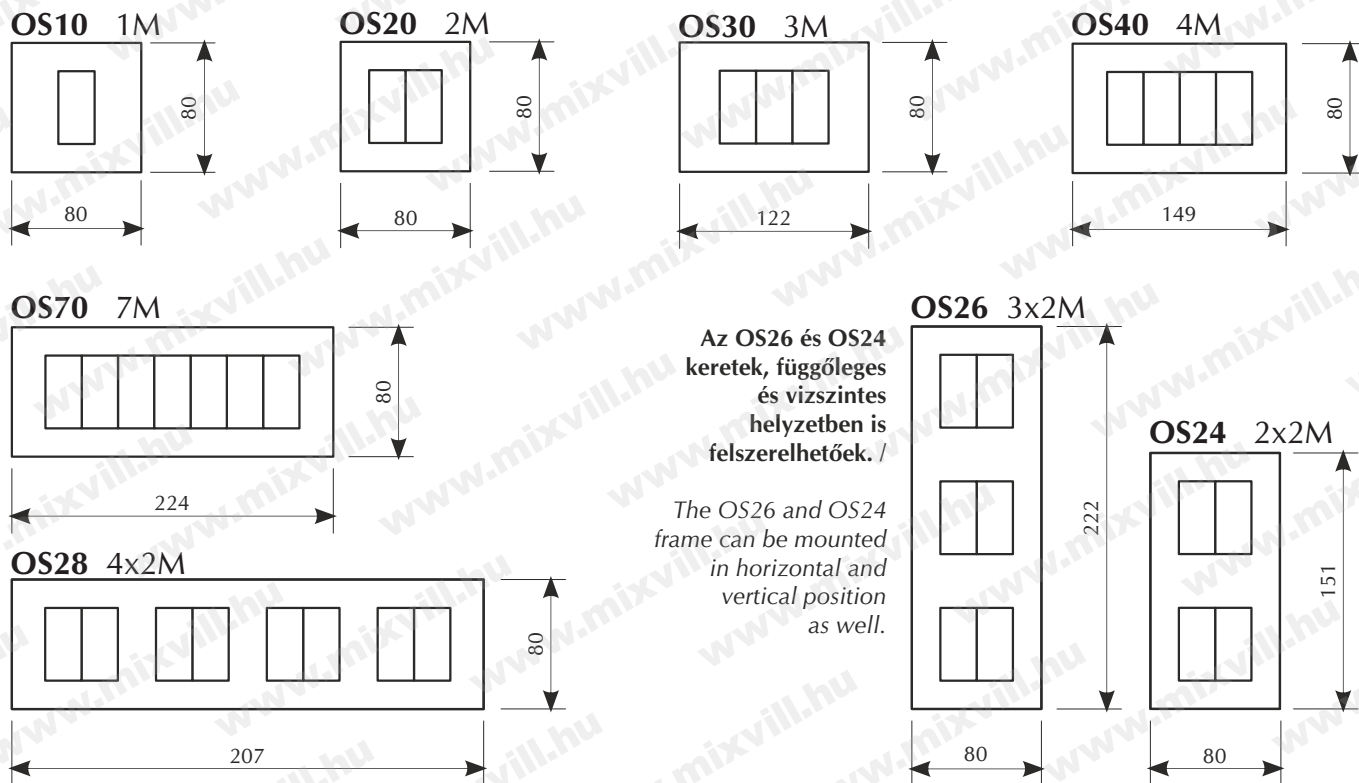

Az OS26 és OS24 keretek, függőleges és vízszintes helyzetben is felszerelhetők. /

The OS26 and OS24 frame can be mounted in horizontal and vertical position as well.



# Switch families

## Süllyesztett kapcsolócsaládok / Recessed switch families Kapcsolóbetétek / Switches



### SM

- Billentyű nélküli kapcsoló
- EN 60669-1 szerint
- Csavararintkezők 1,5-2,5 mm<sup>2</sup>
- Csavaros bekötés
- Switch without button
- In accordance with EN 60669-1
- Screw contacts 1,5-2,5mm<sup>2</sup>
- Screw connection

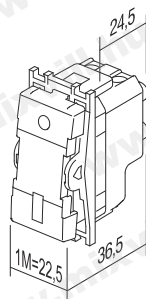

250V  
AC

VILÁGÍTÁS-  
TECHNIKA

ENERGIA  
ELŐSZTŐK

AUTOMATI-  
ZÁLÁS

ELEKTROMOS  
SZEKRENYEK

SZERELÉS-  
TECHNIKA

KÁBELEK,  
VEZETÉKEK

KAPCSOLÓ-  
CSALÁDOK

VILLÁM-  
VÉDELEM

SZELLŐZÉS  
TECHNIKA

ELEMEK, AKKU-  
MULÁTOROK

#### SM10 Egypólusú kapcsoló / Switch 1 way

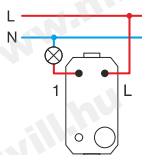

16A

#### SM11 Egypólusú nyomógomb / Push button 1 way

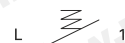
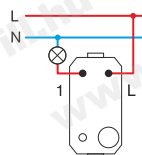

16A

#### SM20 Kétpólusú kapcsoló / Switch 2 way

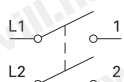
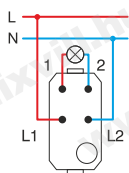

16A

#### SM40 Zsalukapcsoló / Switch shutters 1-0-2

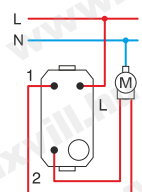

16A

#### SM41 Zsalunyomó / Push button shutters 1-0-2

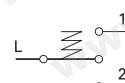
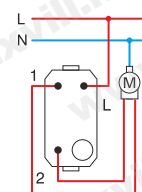

16A

#### SM60 Váltókapcsoló / Switch 2 way

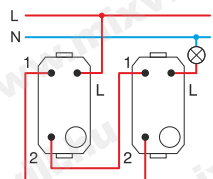

16A

#### SM62 Húzókapcsoló / Push button 2way with cord

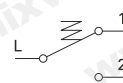
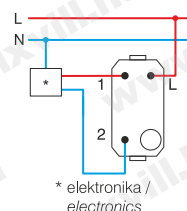

16A



\* elektronika /  
electronics

- Vezeték hossz 1,5 m, beépített húzógomb

- Cord length 1.5m, pull button enclosed

#### SM70 Keresztkapcsoló / Switch intermediate

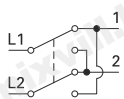
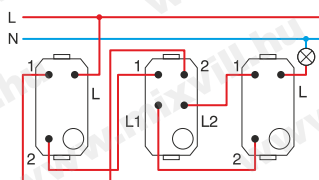

16A



# Kapcsolócsaládok

MODUL®

## Süllyesztett kapcsolócsaládok / Recessed switch families Billentyűk / Buttons

VILÁGÍTÁS-  
TECHNIKA

TM

ENERGIA  
ELŐSZTŐK

AUTOMATI-  
ZÁLÁS

ELEKTROMOS  
SZEKRENYEK

SZERELÉS-  
TECHNIKA

KÁBELEK,  
VEZETÉKEK

KAPCSOLÓ-  
CSALÁDOK

VILLÁM-  
VÉDELEM

SZELLŐZÉS  
TECHNIKA

ELEMEK, AKKU-  
MULÁTOROK

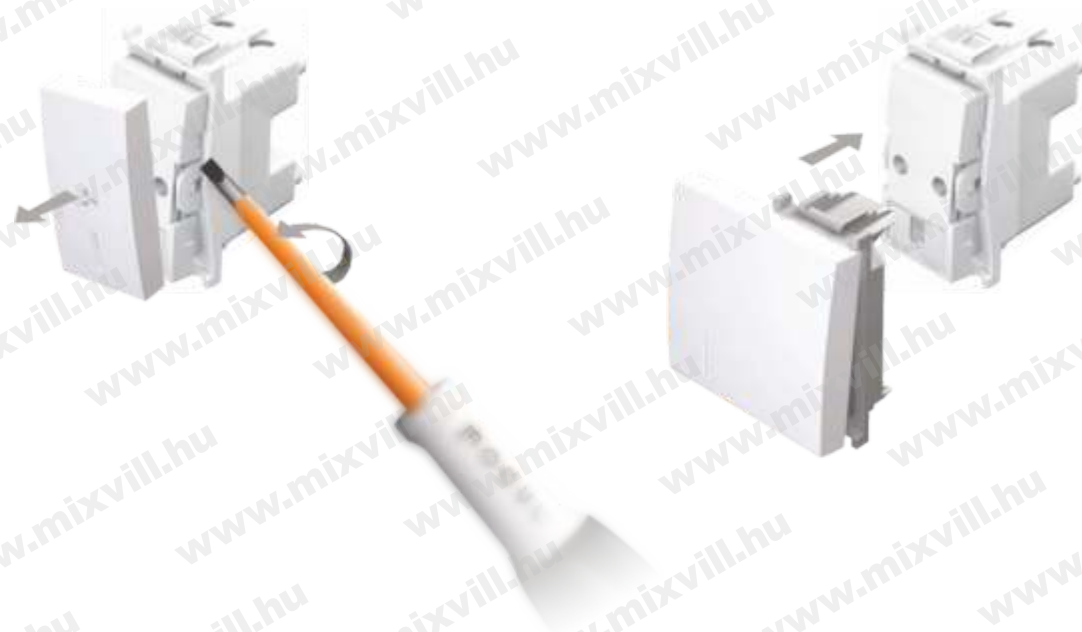

### Szabványos szimbólumok / Standard symbols



### TM11 Egymodulos billentyűk / Buttons 1M



- Cserélhető billentyű, 1M
- Az EN 60669-1 szerint
- Replaceable button 1M
- In accordance with EN 60669-1
- Típusok / types:
  - **TM11PW** fehér / white
  - **TM11SB** fekete/ black
  - **TM11ES** ezüst / silver
  - **TM11IW** elefántcsont / ivory

Méretek /  
Dimensions (mm)

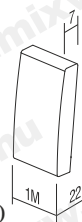

### TM11...IN Egymodulos billentyűk, jelzőfényes kivitel / Buttons with signal light 1M



- Cserélhető billentyű, 1M
- Az EN 60669-1 szerint
- Replaceable button 1M
- In accordance with EN 60669-1
- Típusok / types:
  - **TM11PWIN** fehér / white
  - **TM11SBIN** fekete/ black
  - **TM11ESIN** ezüst / silver
  - **TM11IWIN** elefántcsont / ivory

Méretek /  
Dimensions (mm)





## Süllyesztett kapcsolócsaládok / Recessed switch families Billentyűk / Buttons

### TM12 Kétmodulos billentyűk / Buttons 2M



- Cserélhető billentyű 2M
- 1M mérettől 2M méretig terjedő kapcsoló vagy nyomógomb bővítéséhez
- Az EN 60669-1 szerint

- Típusok / types:
  - **TM12PW** fehér / white
  - **TM12SB** fekete/ black
  - **TM12ES** ezüst / silver
  - **TM12IW** elefántcsont / ivory

- Replaceable button 2M with button holder
- To upgrade switch or push button from size 1M to size 2M
- In accordance with EN 60669-1

Méretetek / Dimensions (mm)

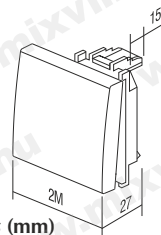

### TM12...IN Kétmodulos billentyűk, jelzőfényes kivitel / Buttons with signal light 2M



- Cserélhető billentyű 2M
- 1M mérettől 2M méretig terjedő kapcsoló vagy nyomógomb bővítéséhez
- Az EN 60669-1 szerint

- Típusok / types:
  - **TM12PWIN** fehér / white
  - **TM12SBIN** fekete/ black
  - **TM12ESIN** ezüst / silver
  - **TM12IWIN** elefántcsont / ivory

- Replaceable button 2M with button holder
- To upgrade switch or push button from size 1M to size 2M
- In accordance with EN 60669-1

Méretetek / Dimensions (mm)

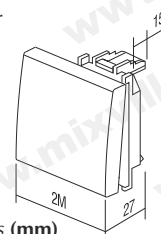

### TM21 Egymodulos vakmodul / Blank 1M



- Vak modul az üres helyek kitöltéséhez
- Az EN 60669-1 szerint

- Típusok / types:
  - **TM21PW** fehér / white
  - **TM21SB** fekete/ black
  - **TM21ES** ezüst / silver
  - **TM21IW** elefántcsont / ivory

- Blank module to fill up the empty spaces
- In accordance with EN 60669-1

Méretetek / Dimensions (mm)

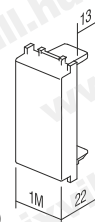

### TM22 Kétmodulos vakmodul / Blank 2M



- Vak modul az üres helyek kitöltéséhez
- Az EN 60669-1 szerint

- Típusok / types:
  - **TM22PW** fehér / white
  - **TM22SB** fekete/ black
  - **TM22ES** ezüst / silver
  - **TM22IW** elefántcsont / ivory

- Blank module to fill up empty spaces
- In accordance with EN 60669-1

Méretetek / Dimensions (mm)

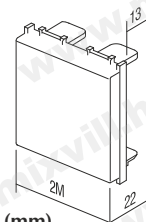

### TM31 Egymodulos kábelkivezető / Cable outlet 1M



- Kábelkimenet
- Az EN -60669-1 szerint

- Típusok / types:
  - **TM31PW** fehér / white
  - **TM31SB** fekete/ black
  - **TM31ES** ezüst / silver
  - **TM31IW** elefántcsont / ivory

- Outlet for cable
- In accordance with EN-60669-1

Méretetek / Dimensions (mm)

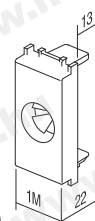

VILÁGÍTÁS-TECHNIKA

ENERGIA-ELOSZTÓK

AUTOMATIZÁLÁS

ELEKTROMOS SZEKRENYEK

SZERELÉS-TECHNIKA

KÁBELEK, VEZETÉKEK

KAPCSOLÓCSALÁDOK

VILLÁM-VEDELEM

SZELLŐZÉS-TECHNIKA

ELEMEK, AKKUMULÁTOROK



## Süllyesztett kapcsolócsaládok / Recessed switch families Dugaljak / Sockets

VILÁGÍTÁS-  
TECHNIKA

ENERGIA  
ELŐSZTŐK

AUTOMATI-  
ZÁLÁS

ELEKTROMOS  
SZEKRENYEK

SZERELÉS-  
TECHNIKA

KÁBELEK,  
VEZETÉKEK

KAPCSOLÓ-  
CSALÁDOK

VILLÁM-  
VÉDELEM

SZELLŐZÉS  
TECHNIKA

ELEMÉK, AKKU-  
MULÁTOROK

### VM

#### VM10 Kétmodulos Schuko csatlakozóaljzat + KS / Schuko socket + KS 2M

250V  
AC

16A



- 2P+E schuko
- Az IEC-60884-1, CEE7 szerint
- Csavaros bekötésű, beköthető kábelek: 1,5-2,5 mm<sup>2</sup>
- KS beépített gyermekvédelem – lezárt feszültség alatti csatlakozók
- Típusok / types:
  - **VM10PW** fehér / white
  - **VM10SB** fekete / black
  - **VM10ES** ezüst / silver
  - **VM10IW** elefántcsont / ivory
  - **VM10RD** piros / red
  - **VM10GR** zöld / green
  - **VM10OR** narancs / orange
- 2P+E schuko
- In accordance with IEC 60884-1, CEE7
- Screw connection: 1.5-2.5 mm<sup>2</sup>
- KS build-in child protection - shuttered live contacts

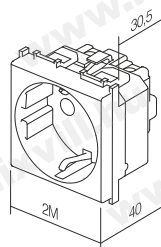

Méretetek /  
Dimensions  
(mm)



#### VM11 Kétmodulos átlátszó csapfedeles Schuko csatlakozóaljzat + KS / Schuko socket + cover + KS 2M

IP40

250V  
AC

16A



- 2P+E schuko + burkolat
- Az IEC-60884-1, CEE7 szerint
- Csavaros bekötésű, beköthető kábelek: 1,5-2,5 mm<sup>2</sup>
- KS beépített gyermekvédelem – lezárt feszültség alatti csatlakozók
- Típusok / types:
  - **VM11BT** fekete / black
  - **VM11PP** tejfehér / milk white
  - **VM11PT** fehér / white
  - **VM11ST** ezüst / silver
  - **VM11IT** elefántcsont / ivory
- 2P+E schuko + cover
- In accordance with IEC 60884-1, CEE7
- Screw connection: 1.5-2.5 mm<sup>2</sup>
- KS build-in child protection - shuttered live contacts

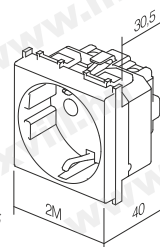

Méretetek /  
Dimensions  
(mm)



#### VM20 Egymodulos Euro csatlakozóaljzat + KS / Euro socket + KS 1M

250V  
AC

10A



- -2P Euro
- Az IEC-60884-1, CEE7 szerint
- Csavaros bekötésű, beköthető kábelek: 1,5-2,5 mm<sup>2</sup>
- KS beépített gyermekvédelem – lezárt feszültség alatti csatlakozók
- Típusok / types:
  - **VM20PW** fehér / white
  - **VM20SB** fekete / black
  - **VM20ES** ezüst / silver
  - **VM20IW** elefántcsont / ivory
  - **VM20RD** piros / red
- 2P Euro
- In accordance with IEC 60884-1, CEE7
- Screw connection: 1.5-2.5 mm<sup>2</sup>
- KS build-in child protection - shuttered live contacts

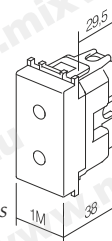

Méretetek /  
Dimensions  
(mm)





## Süllyesztett kapcsolócsaládok / Recessed switch families Dugaljak / Sockets

### VM40 Kétmodulos Francia csatlakozóaljzat + KS / French socket + KS 2M



- 2P+E francia
- Az IEC 60884-1
- Csavaros bekötésű, beköthető kábelek: 1,5-2,5 mm<sup>2</sup>
- KS beépített gyermekvédelem - lezárt feszültség alatti csatlakozók



- Típusok / types:
  - **VM40PW** fehér / white
  - **VM40SB** fekete / black
  - **VM40ES** ezüst / silver
  - **VM40IW** elefántcsont / ivory
  - **VM40RD** piros / red
  - **VM40GR** zöld / green
  - **VM40OR** narancs / orange

- 2P+E French
- In accordance with IEC 60884-1, CEE7
- Screw connection: 1.5-2.5 mm<sup>2</sup>
- KS build-in child protection - shuttered live contacts

250V AC 16A



Méretetek / Dimensions (mm)

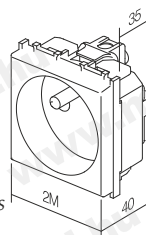

### VM41 Kétmodulos csapfedeles, Francia csatlakozóaljzat + KS / French socket + cover + KS 2M



- 2P+E francia + burkolat
- Az IEC 60884-1
- Csavaros bekötésű, beköthető kábelek: 1,5-2,5 mm<sup>2</sup>
- KS beépített gyermekvédelem - lezárt feszültség alatti csatlakozók

- Típusok / types:
  - **VM41BT** fekete / black
  - **VM41PT** fehér / white
  - **VM41ST** ezüst / silver
  - **VM41IT** elefántcsont / ivory

- 2P+E French + cover
- In accordance with IEC 60884-1, CEE7
- Screw connection: 1.5-2.5 mm<sup>2</sup>
- KS build-in child protection - shuttered live contacts

IP40 250V AC 16A



Méretetek / Dimensions (mm)

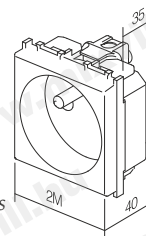

### VM21 Euro/amerikai csatlakozóaljzat / Euro/American socket 1M

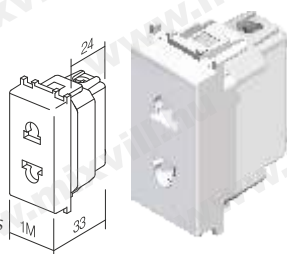

Méretetek / Dimensions (mm)

- Típusok / types:
  - **VM21PW**
  - **VM21SB**
  - **VM21ES**
  - **VM21IW**

### VM30 Olasz csatlakozóaljzat / Italian socket 1M

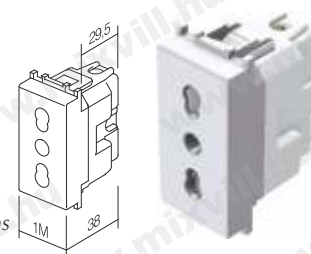

Méretetek / Dimensions (mm)

- Típusok / types:
  - **VM30PW**
  - **VM30SB**
  - **VM30ES**
  - **VM30IW**

### VM31, VM32 Schuko/olasz csatlakozóaljzat / Schuko/Italian socket 2M



- Típusok / types:
  - **VM31BT**
  - **VM31PT**
  - **VM31ST**
  - **VM31IT**

VM31



- Típusok / types:
  - **VM32BT**
  - **VM32PT**
  - **VM32ST**
  - **VM32IT**

VM32

Méretetek / Dimensions (mm)

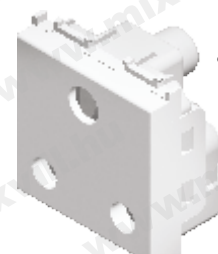
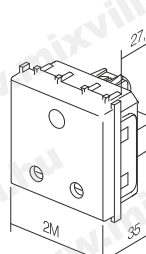

- Típusok / types:
  - **VM51BT**
  - **VM51PT**
  - **VM51ST**
  - **VM51IT**

### VM51 Euro/amerikai csatlakozóaljzat / Euro/American socket 2M

VILÁGÍTÁS-TECHNIKA

ENERGIA-ELOSZTÓK

AUTOMATI-ZÁLÁS

ELEKTROMOS-SZEKRENYEK

SZERELÉS-TECHNIKA

KÁBELEK, VEZETÉKEK

KAPCSOLÓ-CSALÁDOK

VILLÁM-VEDELEM

SZELLŐZÉS-TECHNIKA

ELEMEK, AKKU-MULÁTOROK



## Süllyesztett kapcsolócsaládok / Recessed switch families Kommunikációs aljzatok / Communication sockets

VILÁGÍTÁS-  
TECHNIKA

ENERGIA  
ELŐSZTŐK

AUTOMATI-  
ZÁLÁS

ELEKTROMOS  
SZEKRENYEK

SZERELÉS-  
TECHNIKA

KÁBELEK,  
VEZETÉKEK

KAPCSOLÓ-  
CSALÁDOK

VILLÁM-  
VÉDELEM

SZELLŐZÉS  
TECHNIKA

ELEMEK, AKKU-  
MULÁTOROK

### KM

#### KM10 TV aljzat alap / Basic TV socket 1M



- Csökkentés: 0dB
- Hátsó csatlakozó
- F szabvány
- Típusok / types:
  - **KM10PW** fehér / white
  - **KM10SB** fekete/ black
  - **KM10ES** ezüst / silver
  - **KM10IW** elefántcsont / ivory
- TV basic
- Reduction 0dB
- back connector
- F standard

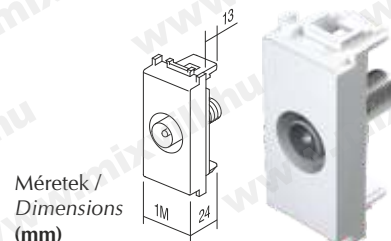

#### KM11 TV aljzat végzárós / End-line TV socket 1M



- Frekvenciatartomány:  
5 ÷ 2400MHz
- Csökkentés < 1 dB
- EN 50083-1 szerint
- Típusok / types:
  - **KM11PW** fehér / white
  - **KM11SB** fekete/ black
  - **KM11ES** ezüst / silver
  - **KM11IW** elefántcsont / ivory
- Frequency range:  
5 ÷ 2400 MHz
- Reduction < 1 dB
- In accordance with EN 50083-1

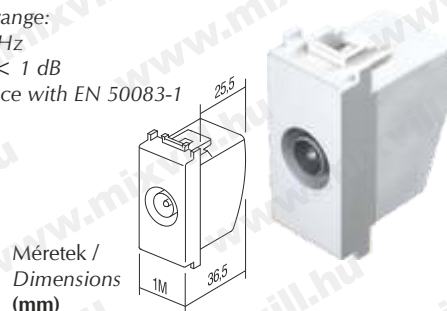

#### KM12 TV aljzat átmenős / Throughpass TV socket 1M



- Frekvenciatartomány:  
5 ÷ 2400MHz
- Csökkentés < 10dB
- EN 50083-1 szerint
- Típusok / types:
  - **KM12PW** fehér / white
  - **KM12SB** fekete/ black
  - **KM12ES** ezüst / silver
  - **KM12IW** elefántcsont / ivory
- Frequency range:  
5 ÷ 2400 MHz
- Reduction < 10 dB
- In accordance with EN 50083-1



#### KM15 SAT aljzat alap / Basic SAT socket 1M



- Csökkentés: 0dB
- Hátsó csatlakozó
- F szabvány
- Típusok / types:
  - **KM15PW** fehér / white
  - **KM15SB** fekete/ black
  - **KM15ES** ezüst / silver
  - **KM15IW** elefántcsont / ivory
- Reduction 0dB
- Back connector
- F standard

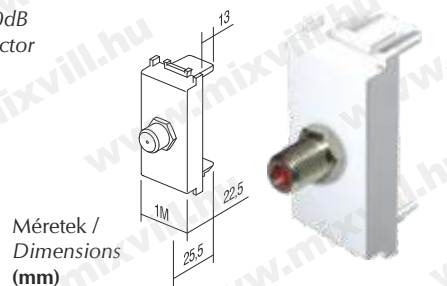

#### KM16 SAT aljzat végzárós / End-line SAT socket 1M



- Frekvenciatartomány:  
5 ÷ 2400 MHz
- Csökkentés < 1 dB
- EN 50083-1 szerint
- Típusok / types:
  - **KM16PW** fehér / white
  - **KM16SB** fekete/ black
  - **KM16ES** ezüst / silver
  - **KM16IW** elefántcsont / ivory
- Frequency range  
5 ÷ 2400 MHz
- Reduction < 1dB
- In accordance with  
EN 50083-1

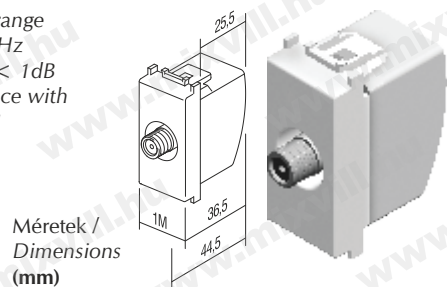



## Süllyesztett kapcsolócsaládok / Recessed switch families Kommunikációs aljzatok / Communication sockets

### **KM19** Alap rádió aljzat / Basic Radio socket 1M



- Csökkentés 0 dB
- Hátsó csatlakozó - F szabvány
- Reduction 0 dB
- Back connector - F standard
- Típusok / types:
  - **KM19PW** fehér / white
  - **KM19SB** fekete/ black
  - **KM19ES** ezüst / silver
  - **KM19IW** elefántcsont / ivory

Méret /  
Dimensions  
(mm)

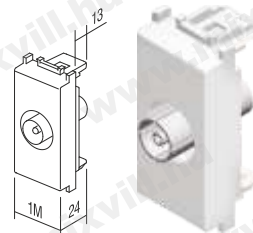

### **KM22** Audio aljzat alap / Audio socket 1M



- Audio 2x RCA
- Vezeték forrasztásos csatlakoztatása
- Audio 2x RCA
- Soldering connection of cable
- Típusok / types:
  - **KM22PW** fehér / white
  - **KM22SB** fekete/ black
  - **KM22ES** ezüst / silver
  - **KM22IW** elefántcsont / ivory

Méret /  
Dimensions  
(mm)



### **KM25** SAT-TV aljzat végzárós / End-line SAT-TV socket 2M



- Frekvenciartomány: 5 ÷ 2400 MHz
- Csökkentés < 1dB
- EN 50083-1 szerint
- Frequency range 5 ÷ 2400 MHz
- Reduction < 1dB
- In accordance with EN 50083-1
- Típusok / types:
  - **KM25PW** fehér / white
  - **KM25SB** fekete/ black
  - **KM25ES** ezüst / silver
  - **KM25IW** elefántcsont / ivory

Méret /  
Dimensions  
(mm)

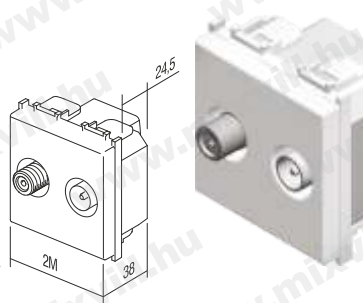

### **KM35** Adapter KS / Adapter KS 1M



- KS trapézrögzítéses szabvány
- AMP, Avaya, Brandrex, FMT, Mfico, Tyco,...
- KS keystone fixing standard
- AMP, Avaya, Brandrex, FMT, Mfico, Tyco, ...
- Típusok / types:
  - **KM35PW** fehér / white
  - **KM35SB** fekete/ black
  - **KM35ES** ezüst / silver
  - **KM35IW** elefántcsont / ivory

Méret /  
Dimensions  
(mm)

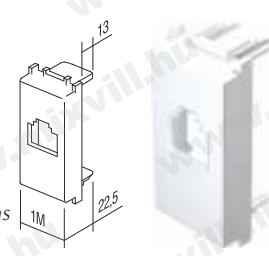

## **KA**

### **KA10** CAT3 csatlakozó KS / CAT3 KS connector



- KS trapézrögzítéses szabvány
- CAT3 RJ11 6/4
- IEC 60603-7 szerint
- KS keystone fixing standard
- CAT3, RJ11 6/4
- In accordance with IEC 60603-7

### **KA15** CAT6 csatlakozó KS / CAT6 KS connector



- KS trapézrögzítéses szabvány
- KA14 CAT6S FMT RJ45 8/8
- KA15 CAT6 RJ45 8/8
- IEC 60603-7 szerint
- KS keystone fixing standard
- KA14 CAT6S FMT RJ45 8/8
- KA15 CAT6 RJ45 8/8
- In accordance with IEC 60603-7

### **KA11** CAT5e csatlakozó KS / CAT5e KS connector



- KS trapézrögzítéses szabvány
- CAT5e RJ45 8/8
- IEC 60603-7 szerint
- KS keystone fixing standard
- CAT5e RJ45 8/8
- In accordance with IEC 60603-7

### **KA50** HDMI csatlakozó KS / HDMI KS connector



- KS trapézrögzítéses szabvány
- Csak KM50-es adapterrel használható
- HDMI/HDMI
- KS keystone fixing standard
- Only in combination with adapter KM50
- HDMI/HDMI

VILÁGÍTÁS-  
TECHNIKA

ENERGIA  
ELŐSZTŐK

AUTOMATI-  
ZÁLÁS

ELEKTROMOS  
SZEKRENYEK

SZERELÉS-  
TECHNIKA

KÁBELEK,  
VEZETÉKEK

KAPCSOLÓ-  
CSALÁDOK

VILLÁM-  
VÉDELEM

SZELLŐZÉS  
TECHNIKA

ELEMELK,  
MULÁTOROK



## Süllyesztett kapcsolócsaládok / Recessed switch families Dimmerek, fényerőszabályzók / Dimmers

VILÁGÍTÁS-TECHNIKA

ENERGIA ELOSZTÓK

AUTOMATI-ZÁLÁS

ELEKTROMOS SZEKRENYEK

SZERELÉS-TECHNIKA

KÁBELEK, VEZETÉKEK

KAPCSOLÓCSALÁDOK

VILLÁM-VEDELEM

SZELLŐZÉS-TECHNIKA

ELEMELK, AKKU-MULÁTOROK

### EM

#### EM10 Forgatógombos dimmer / Rotary dimmer 1M



- Forgatógombos fényerőszabályzás
- Típus RTS34.43 RVP, terhelés RL, 40W -300W
- Váltó kapcsoló kombináció nem lehetséges
- Több dimmer kombináció nem lehetséges
- EN 60669-1 szerint
- Csavarérintkezők 1,5-2,5 mm<sup>2</sup>
- LED jelzés

- Típusok / types:
  - **EM10PW** fehér / white
  - **EM10SB** fekete/ black
  - **EM10ES** ezüst / silver
  - **EM10IW** elefántcsont / ivory

- Brightness control without switch
- Type RTS34.43 RVP, load RL, 40W - 300W
- 2-way switch combination is not possible
- More dimmer combination is not allowed
- In accordance with EN 60669-1
- Screw contacts 1.5-2.5mm<sup>2</sup>
- LED indication

Méreték / Dimensions (mm)

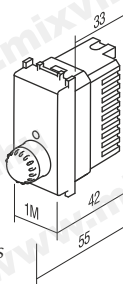

#### EM11 Forgatógombos váltódimmer / Rotary dimmer 1M

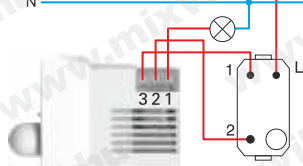

- Forgatógombos fényerőszabályzás, váltó kapcsolóval
- Típus RTS43 DVP, terhelés RL, 40W -300W
- Váltó kapcsoló-kombináció lehetséges
- Több dimmer kombináció nem lehetséges
- EN 60669-1 szerint
- Csavarérintkezők 1,5-2,5 mm<sup>2</sup>
- LED jelzés

- Típusok / types:
  - **EM11PW** fehér / white
  - **EM11SB** fekete/ black
  - **EM11ES** ezüst / silver
  - **EM11IW** elefántcsont / ivory

- Brightness control with 2-way switch
- Type RTS43 DVP, load RL, 40W - 300W
- 2-way switch combination is possible
- More dimmers combination is not allowed
- In accordance with EN 60669-1
- Screw contacts 1.5-2.5mm<sup>2</sup>
- LED indication

Méreték / Dimensions (mm)

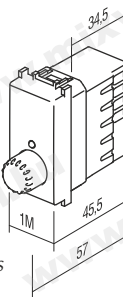

#### EM 21, 22 Dobozba építhető dimmerek / Dimmers (mountable into boxes)

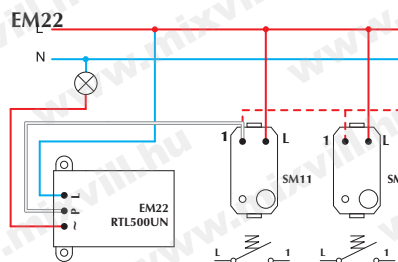
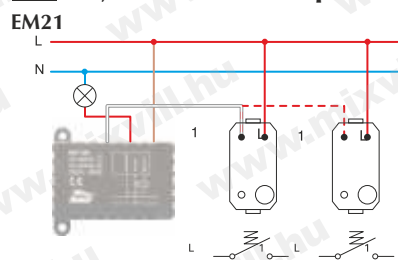

R – izzólámpa vagy halogén lámpa, 230V  
R - incandescent or halogen lamp 230V



RL – izzólámpa vagy halogén lámpa, 230V, vagy elektromechanikus vagy toroidális transzformátor  
RL - incandescent or halogen lamp 230V or electromechanical or toroidal transformer



RL – izzólámpa vagy halogén lámpa, 230V, vagy toroidális vagy elektronikus transzformátor  
RLC - incandescent or halogen lamp 230V or toroidal or electronic transformer

- Beépíthető, külső nyomógomb által vezérelt
- Típus
  - **EM20** RTS-UN, terhelés RL, 40W-300W vagy 60VA-300VA
  - **EM21** RHUN, terhelés RLC, 25W -300W
  - **EM22** RTS-UN, terhelés RL, 40W-300W vagy 60VA-300VA
- Számos nyomógomb kombináció lehetséges
- Több dimmert nem lehet használni
- EN 61058-1 szerint
- Vezeték: 1.5mm<sup>2</sup>

- Mountable, controlled by external push button
- Type
  - **EM20** RTS-UN, load RL, 40W - 300W or 60VA-300VA
  - **EM21** RHUN, load RLC, 25W -300W
  - **EM21** RTL500UN, load R, 40W-500W
- Several push-button combination is possible
- More dimmer combination is not allowed
- In accordance with EN 61058-1
- Wires 1.5mm<sup>2</sup>



EM21

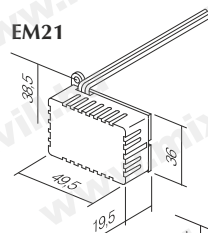

EM22

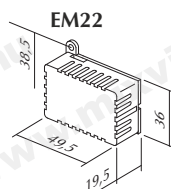

Méreték / Dimensions (mm)

**FIGYELEM!** Amennyiben egy dobozhoz több szabályzó kapcsolódik, csökkentse 10%-kal az egyes szabályzó közös maximális teljesítményét.  
**ATTENTION!** If more dimmers are connected in one box reduce maximum common power with 10% for each dimmer.



## Süllyesztett kapcsolócsaládok / Recessed switch families Dimmerek, fényerőszabályzók / Dimmers

### EM25, 26 Érintőgombos, univerzális dimmer/kapcsoló RLC / Touch switch/dimmer, universal RLC 2M



EM25 ("master")

- Elektronikus dimmer kapcsoló a hagyományos és energiatakarékos izzók - (LED és CFL) többségének bekapcsolásához, kikapcsolásához és fényerejének szabályozásához; azokhoz az izzókhoz is használható, melyek fényereje hagyományos dimmerrel nem szabályozható
- Felismeri az izzó típusát és automatikusan beállítja az üzemmódot
- A fényerő csökkentése mérsékli a villamosenergia-fogyasztást
- A lágyindítási funkció meghosszabbítja az izzók élettartamát
- Vezérlés beépített mikrokapcsolókkal
- Beépített memória funkció (kikapcsoláskor megjegyzi a fényerő szintjét)
- További 5 db EM26 vezérlőkapcsoló ("slave") csatlakoztatásának lehetősége
- Váltókapcsoló nem csatlakoztatható
- Rövidzárlat, túlmelegedés és túlterhelés elleni beépített védelem
- Tápellátás 230 V ~ 50 Hz
- Beépített LED világítás, a szín és a fényerő beállításának lehetősége
- Lehetővé teszi a hagyományos kapcsoló cseréjét – 2-vezetékes bekötés (40-300 W) (2A és 5A ábra)
- 3-vezetékes bekötéssel elérhető a dimmer tökéletes funkcionalitása (0-300 W, LED és olyan CFL izzók is, melyek fényereje hagyományos dimmerrel nem szabályozható) (2B és 5B ábra)
- Megfelel az EN 60669-1, az EN 60669-2-1 és az EMC irányelv követelményeinek
- Csavaros bekötés 1,5 mm<sup>2</sup>

#### EM26 ("slave") Vezérlőkapcsoló / Control switch

- Az EM25 ("master") kapcsolóval együtt lehetővé teszi max. 5 db, különböző helyen lévő izzó vezérlését az EM25 ("master") kapcsolóval megegyező funkcionalitással
- Tápellátás 230V ~ 50Hz
- Megfelel az EN 60669-1, az EN 60669-2-1 és az EMC irányelv követelményeinek
- 2-vezetékes bekötés esetén (ábra) minden további (max. 5db) EM26 vezérlőkapcsoló ("slave") 25W-tal növeli a minimális terhelhetőséget

2M = 45 x 45

Méret /  
Dimensions  
(mm)

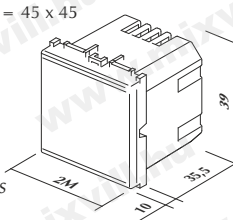

- Electronic dimmer for switching on/off and for dimming classic and most energy saving bulbs (LED and CFL) including those what are not suited to be dimmed using ordinary dimmers
- Automatically identifies the type of luminaire and adjusts the operating mode
- Dimming reduces electric power consumption
- Soft-start function extends the service life of the bulb
- Operation using integrated microswitches for controlling
- Integrated memory function (remembers the level of dimming after switching off)
- Optional connection of up to 5 additional controller EM26 ("slave")
- Linking with alternating switches is not possible
- Integrated protection against short circuits, overheating and overloading
- 230V ~ 50Hz power supply
- Integrated LED illumination, option of setting the colour and intensity
- Allows the replacement of a classic switch – two-wire connection (40-300 W) (Figures 2A and 5A)
- A three-wire connection achieves full dimming functionality (0-300 W, incl. LED and CFL not designed for dimming applications) (Figures 2B and 5B)
- Conforms to EN 60669-1, EN 60669-2-1 and EMC Directive
- Screw clamping of 1.5 mm<sup>2</sup> leads (max. tightening torque 0.4 Nm)

- In connection with EM25 ("master"), allows the control of bulbs from different locations (up to 5), with functionality equal to that of EM25 ("master")
- 230V ~ 50Hz power supply
- Conforms to EN 60669-1, EN 60669-2-1 and EMC Directive
- Screw clamping of 1.5 mm<sup>2</sup> leads (max. tightening torque 0.4 Nm)
- In the case of a two-wire connection (Figure ), the connection of each additional controller EM26 ("slave") (up to 5 in total) increases the minimum load by 25W

2A	1	2	5	6	7
Min.	40 W	40 W	40 VA	40 VA	40 VA
Max.	300 W	300 W	300 VA	300 VA	300 VA

2B	1	2	4	6	7	8	9
Min.	0 W	0 W	0 VA	0 VA	0 VA	0 VA	0 VA
Max.	300 W	300 W	300 VA	300 VA	300 VA	300 VA	300 VA

- 1 – izzószálás izzó / incandescent bulb
- 2 – halogén izzó 230V / halogen 230V bulb
- 4 – elektronikus transzformátor / electronic transformer
- 5 – hagyományos transzformátor / classic transformer
- 6 – fényerő-szabályozós energiatakarékos CFL izzó / dimming energy saving CFL bulb
- 7 – fényerő-szabályozós LED izzó / dimming LED bulb
- 8 – nem fényerő-szabályozós energiatakarékos CFL izzó / non-dimming energy saving CFL bulb
- 9 – nem fényerő-szabályozós LED izzó / non-dimming LED bulb

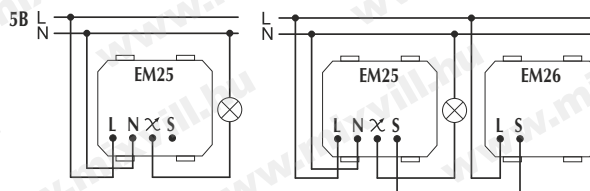
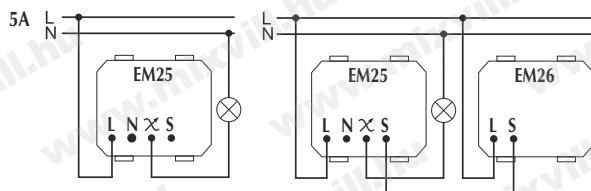



## Süllyesztett kapcsolócsaládok / Recessed switch families Elektronikai egységek / Electronics

VILÁGÍTÁS-  
TECHNIKA

ENERGIA  
ELŐSZTŐK

AUTOMATI-  
ZÁLÁS

ELEKTROMOS  
SZEKRENYEK

SZERELÉS-  
TECHNIKA

KÁBELEK,  
VEZETÉKEK

KAPCSOLÓ-  
CSALÁDOK

VILLÁM-  
VÉDELEM

SZELLŐZÉS  
TECHNIKA

ELEMÉK, AKKU-  
MULÁTOROK

### EM31 Infrás mozgásérzékelő / IR switch 1M

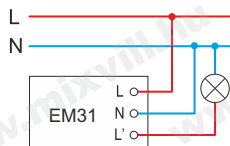

- IR infravörös kapcsoló
- Relékimenet, NO 5A 250V
- Érzékelési szög: 110°/8m
- Beállítható időkéstelletés: 5-720 mp
- Beállítható szűrületi határérték
- Beállítható fényerő: 5-200Lux
- EN 60669-2-1 szerint
- IR infrared switch
- Relay output NO 3A 250V ~
- Angle of detection 110°/8m
- Adjustable time delay 5-720 s
- Adjustable twilight threshold
- Adjustable brightness: 5-200Lux
- In accordance with EN 60669-2-1

- Típusok / types:
  - **EM31PW** fehér / white
  - **EM31SB** fekete/ black
  - **EM31ES** ezüst / silver
  - **EM31IW** elefántcsont / ivory

250V  
AC

5A

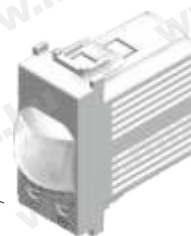

Méreték /  
Dimensions  
(mm)

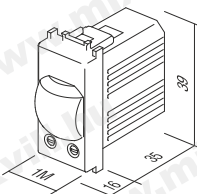

### EM40 Kártyás kapcsoló, alap / Badge switch basic 3M

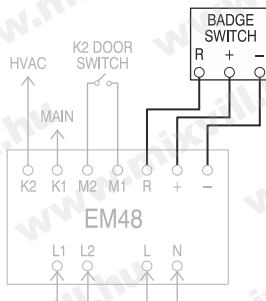

- Kártyás kapcsoló, alap, bármely ISO-kártya
- Kimenet: 3A 250V ~
- Kikapcsolás-késleltetés: 15-20 mp
- EN 61000-6-1 szerint
- A kártya nem tartozék
- Basic identification switch, can be used with any ISO card
- Output 3A 250V ~
- Switch off delay 15-20s
- In accordance with EN 61000-6-1
- Card is not included

- Típusok / types:
  - **EM40PW** fehér / white
  - **EM40SB** fekete/ black
  - **EM40ES** ezüst / silver
  - **EM40IW** elefántcsont / ivory

250V  
AC

3A



Méreték /  
Dimensions  
(mm)

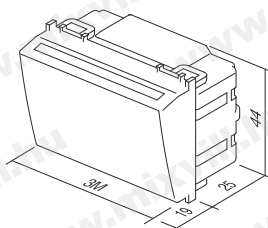

### EM43 Kártyás kapcsoló, RF HF 13,56MHz / Card switch RF HF 13,56MHz 3M

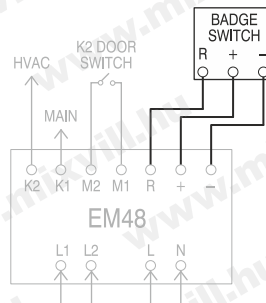

- Azonosító elektronikus kapcsoló RFID ISO-kártyához
- RF HF, 13,56kHz-es hordozófrekvencia
- 12-24V-os ellátás az EM48-as reléegységtől
- Kimenet: az EM48-AS relékimeneti egységhez csatlakoztatott
- Kikapcsolás-késleltetés: 15-20 mp
- EN 61000-6-1 szerint
- A kártya nem tartozék
- Badge electronic card switch for RFID ISO card
- RF HF carrier frequency 13,56kHz
- Supply 12-24V from relay unit EM48
- Output: connected to relay output unit EM48
- Switch off delay 15-20s
- In accordance with EN 61000-6-1
- Card is not included

- Típusok / types:
  - **EM43PW** fehér / white
  - **EM43SB** fekete/ black
  - **EM43ES** ezüst / silver
  - **EM43IW** elefántcsont / ivory

12-  
24V



Méreték /  
Dimensions  
(mm)

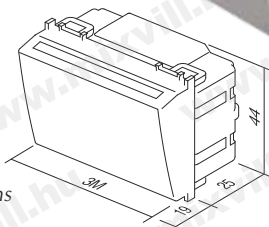



## Süllyesztett kapcsolócsaládok / Recessed switch families Elektronikai egységek / Electronics

### EM47 ISO BAR-kódos kártya / ISO card with BAR code



• Méret: 85 x 54mm

• Size: 85 x 54mm

### EM48 Reléegység, kártyás kapcsolóhoz / Relay unit for card switch

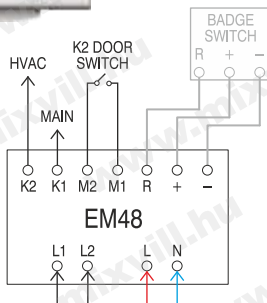

- Reléegység az EM43 azonosító kapcsolókhoz
- Kimeneti relé, K1 16A 250V ~ fő ellátás
- Kimeneti relé, K2 16A 250V ~ HVAC ellátás
- M1, M2 bemenet a mágneses kapcsolóhoz a HVAC vezérléséhez ablak vagy teraszajtó kinyitásokor
- EN 61000-6-1 szerint
- 35 mm-es DIN-sírnre szerelés, 4MU

- Relay unit for card switches EM43
- Output relay K1 16A 250V ~ main supply
- Output relay K2 16A 250V ~ HVAC supply
- M1, M2 input for magnetic switch to control HVAC when window or balcony doors are opened
- In accordance with EN 61000-6-1
- Mounting on DIN rail 35mm, 4MU

250V AC

2x 16A



Méretetek / Dimensions (mm)

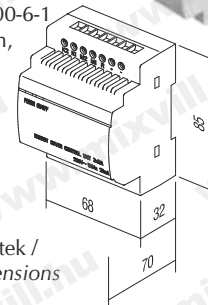

### EM50 LED lámpa / LED lamp 2M

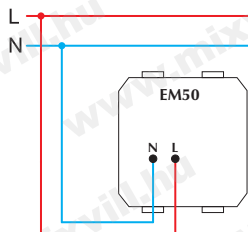

- II. osztály
- EN 60598-1 szerint
- Opcionális használat irányjelző vagy jelölő megvilágításhoz

- Class II
- In accordance with EN 60598-1
- Optional usage for directional or signal illumination

250V AC

12W



Méretetek / Dimensions (mm)

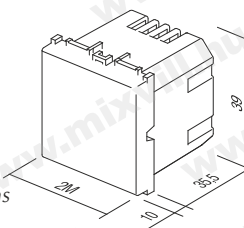

### EM51 LED lámpa, két színű / LED lamp dual color 2M

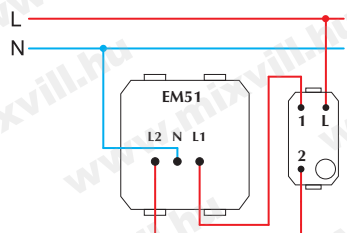

- II. osztály
- EN 60598-1 szerint
- A szórófelület DND/MUR grafikát foglal magában

- Class II
- In accordance with EN 60598-1
- Diffuser includes DND/MUR graphics

250V AC

2x6W



Méretetek / Dimensions (mm)

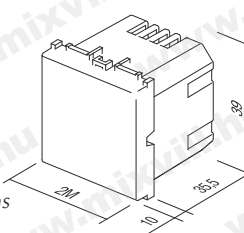

VILÁGÍTÁS-TECHNIKA

ENERGIA-ELOSZTÓK

AUTOMATI-ZÁLÁS

ELEKTROMOS-SZEKRENYEK

SZERELÉS-TECHNIKA

KÁBELEK, VEZETÉKEK

KAPCSOLÓ-  
CSALÁDOK

VILLÁM-  
VEDELEM

SZELLŐZÉS-  
TECHNIKA

ELEMEK, AKKU-  
MULÁTOROK



## Süllyesztett kapcsolócsaládok / Recessed switch families Elektronikai egységek / Electronics

VILÁGÍTÁS-  
TECHNIKA

### EM55 LED vészvilágító / LED emergency light 7M



- 250V ~ 3x0,5 W-os LED lámpa, E10, cserélhető
- NiMh akkumulátor, 1150 mAh, cserélhető
- Áthidalási idő 6 óra, töltés 4 óra
- II. osztály
- EN 60598-1 szerint

- 250V ~ 3x0.5W LED lamps E10, replaceable
- NiMh battery 1150 mAh, replaceable
- Autonom 6h, charging 4h
- Class II
- In accordance with EN 60598-1

250V  
AC

3x  
0,5W

7M = 151,5 x 45

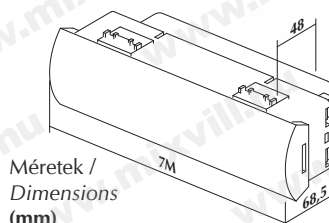
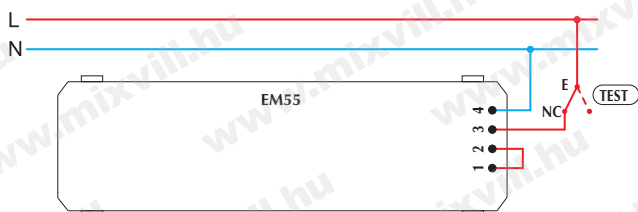

Méretetek /  
Dimensions  
(mm)

ENERGIA  
ELŐSZTŐK

AUTOMATI-  
ZÁLÁS

ELEKTROMOS  
SZEKRENYEK

### EM60 Borotva csatlakozó aljzat / Shaver socket 3M



- Borotvaellátó egység szigetelő transzformátorral, 20VA
- Ellátás: 230V ~ 50-60Hz
- Kimenet: Euro-csatlakozó, 2,5A 230V ~ vagy amerikai csatlakozó, 15A 110V ~
- II. osztály
- EN 61558-2-5 szerint

- Shaver supply unit with isolating transformer 20VA
- Supply: 230V ~ 50-60Hz
- Output: Europlug 2.5A 230V ~ or American plug 15A 110V ~
- Class II
- In accordance with EN 61558-2-5

230V  
AC

50-  
60Hz

EURO  
230V  
2,5A

US  
110V  
15A

SZERELÉS-  
TECHNIKA

KÁBELEK,  
VEZETÉKEK

Méretetek /  
Dimensions  
(mm)

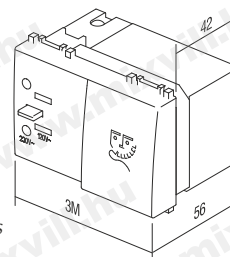

KAPCSOLÓ-  
CSALÁDOK

### EM70 Ujjlenyomat leolvasó / Fingerprint switch ARX1 2M



- Ujjlenyomat kapcsoló elkülönített belső relé egységgel, 4 modul szélesség
- Belső reléegység ellátás, 110-250V ~ 50-60Hz
- Kimeneti relé, 3A 12V DC
- Termikus biometrikus érzékelő
- 64-bites titkosított kapcsolat a kapcsoló és a belső reléegység között
- EN 61000-6-1 szerint
- Kapacitás: 500 felhasználó
- Egyszerű, két gombos programozás
- A működtető belegység, alaptartozék!

- Fingerprint switch with separated internal relay unit 4 module unit with
- Internal relay unit supply 110-250V ~ 50-60Hz
- Output relay 3A 12V DC
- Thermal biometric sensor
- 64-bit encrypted link between switch and internal relay unit
- In accordance with EN 61000-6-1
- Capacity 500 users
- Easy programming with two buttons
- The internal relay unit is included!

110-  
250V  
AC

50-  
60Hz

VILLÁM-  
VÉDELEM

SZELLŐZÉS  
TECHNIKA

ELEMEK, AKKU-  
MULÁTOROK

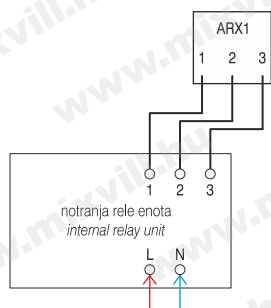

Méretetek /  
Dimensions  
(mm)

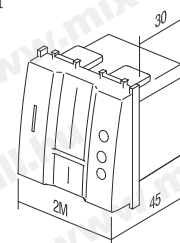



## Süllyesztett kapcsolócsaládok / Recessed switch families Szerelődobozok / Mounting boxes

### **BM** Süllyesztett négyzetes dobozok, betonba / Rectangular boxes for concrete wall

- Mélység 63 mm
- 650°C, 400V ~
- IEC 60670 szerint

- Depth 63mm
- 650°C, 400V ~
- in accordance with IEC 60670

Típusok / types  
BM30 3M

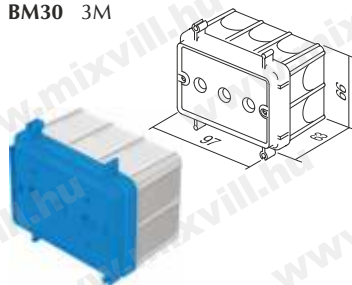

BM40 4M

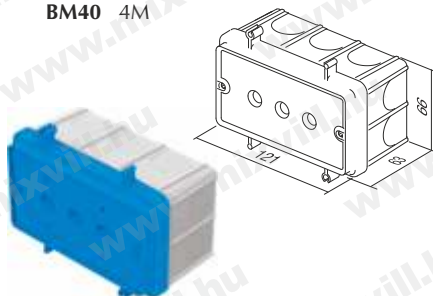

BM70 7M

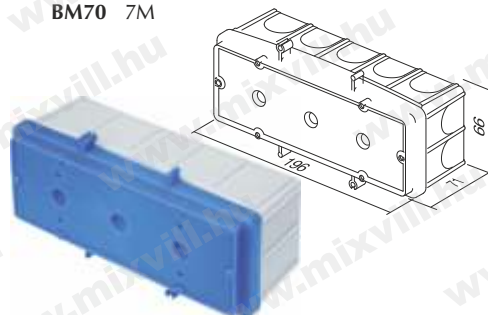

### **DM** Süllyesztett négyzetes dobozok, téglába / Rectangular boxes for brick wall

- Mélység:
  - DM30, DM40, DM70: 49mm
  - DM31, DM41, DM71: 65 mm
- 650°C, 500V ~
- IEC-60670 szerint

- Depth
  - DM30, DM40, DM70: 49mm
  - DM31, DM41, DM71: 65 mm
- 650°C, 500V ~
- In accordance with IEC-60670

Típusok / types  
DM30 3M

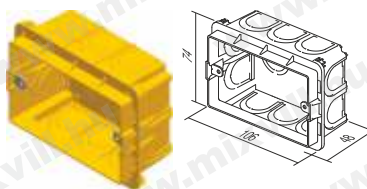

DM40 4M

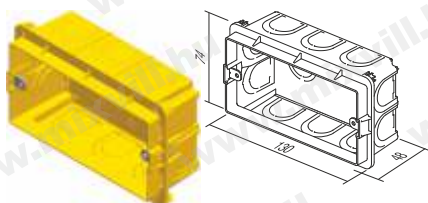

DM70 7M

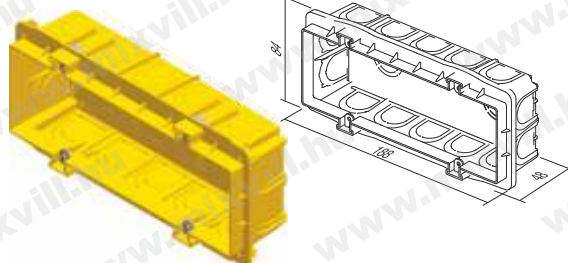

DM31 3M

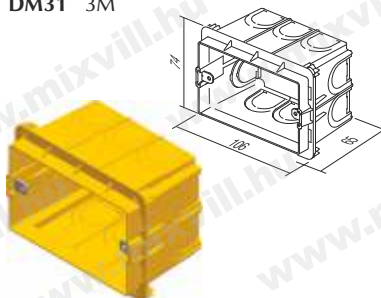

DM41 4M

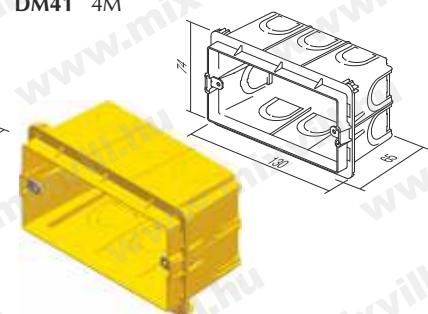

DM71 7M

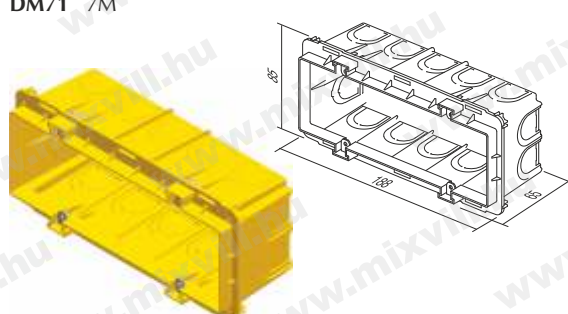

### **HM** Süllyesztett négyzetes dobozok, gipszkartonba / Rectangular boxes for plasterboard wall

- Mélység: 50mm
- Vágandó furat, 2 x Ø68 x 45mm
- 850°C, 400V ~
- IEC60670 szerint

- Depth 50mm
- Cutting hole 2 x Ø68 x 45mm
- 850°C, 400V ~
- In accordance with IEC 60670

Típusok / types  
DM30 3M

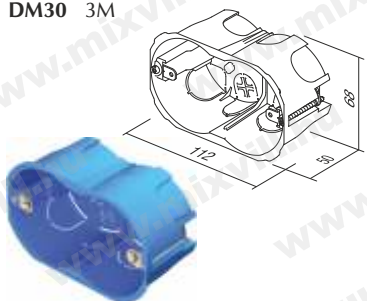

DM40 4M

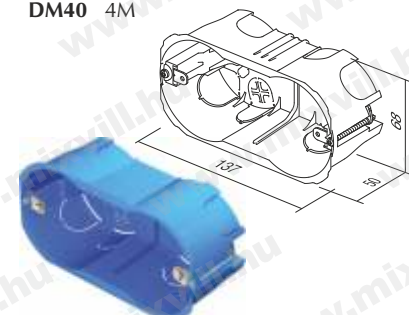

DM70 7M

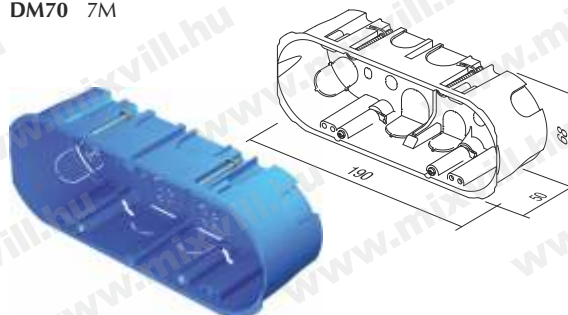

VILÁGÍTÁS-  
TECHNIKA

ENERGIA-  
ELŐSZTŐK

AUTOMATI-  
ZÁLÁS

ELEKTROMOS  
SZERKENYVEK

SZERELÉS-  
TECHNIKA

KÁBELEK,  
VEZETÉKEK

KAPCSOLÓ-  
CSALÁDOK

VILLÁM-  
VÉDELEM

SZELLŐZÉS  
TECHNIKA

ELEMELK,  
AKKU-  
MULÁTOROK



## Süllyesztett kapcsolócsaládok / Recessed switch families Kiegészítők / Accessories

VILÁGÍTÁS-  
TECHNIKA

ENERGIA  
ELŐSZTŐK

AUTOMATI-  
ZÁLÁS

ELEKTROMOS  
SZEKRENYEK

SZERELÉS-  
TECHNIKA

KÁBELEK,  
VEZETÉKEK

KAPCSOLÓ-  
CSALÁDOK

VILLÁM-  
VÉDELEM

SZELLŐZÉS  
TECHNIKA

ELEMEK, AKKU-  
MULÁTOROK

### DM33, DM43, DM73 Vakolófedél / Protective box cover

- Vakolófedél a DM dobozokhoz
- DIN 49073 szabvánnyal összhangban

- Daub cover for DM box
- In accordance with DIN 49073

Típusok / types

DM33 3M

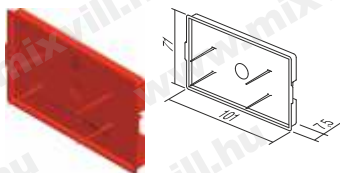

DM43 4M

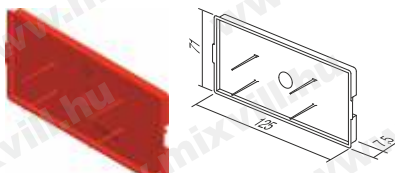

DM73 7M

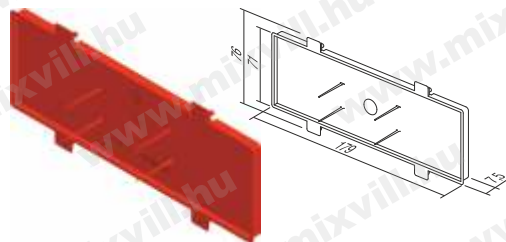

### AC Kiemelőkeretek / Accent Frames

# CUBO

- Az elemek felületre történő szereléséhez
- EN 60669-1 szerint

- Boxes for surface mounting of Modul elements
- In accordance with EN 60669-1

IP20

Típusok / types

1M

AC10PW fehér / white  
AC10ES ezüst / szürke

2M

AC20PW fehér / white  
AC20ES ezüst / szürke

4M

AC40PW fehér / white  
AC40ES ezüst / szürke

6M

AC60PW fehér / white  
AC60ES ezüst / szürke

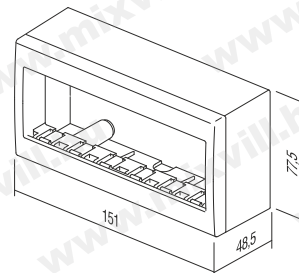
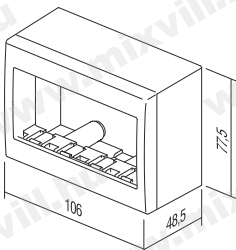
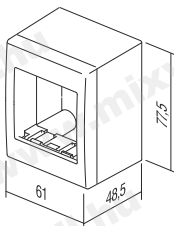
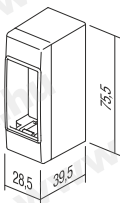

### AQ IP55-ös dobozok / IP55 boxes

# CUBO

- típusok:  
- AQ20, AQ30 falon kívüli  
- AQ31 süllyesztett
- EN 60309-1 szerint

- Types:  
- AQ20, AQ30 mounted  
- AQ31 recessed
- In accordance with EN 60309-1

IP55

Típusok / types

2M

AQ20PW fehér / white  
AQ20GY szürke / grey

3M

AQ30PW fehér / white  
AQ30GY szürke / grey

3M

AQ31PW fehér / white  
AQ31GY szürke / grey

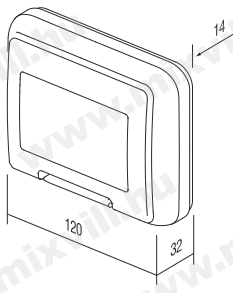
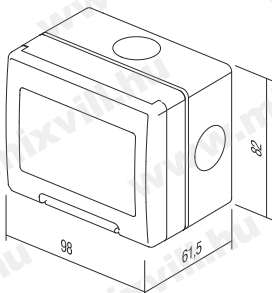
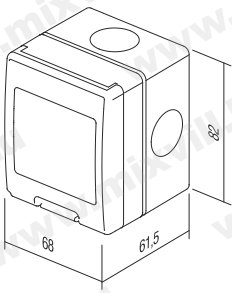

## Süllyesztett kapcsolócsaládok / Recessed switch families Kiegészítők / Accessories



### CM IP44 Süllyesztett vízmentesítő készletek / Flush mounted water proof sets 2M



CM22PW

Típusok:

**CM22PW**

- Vízmentesítő készlet kapcsolókhoz
- Színe: fehér

**CM23PW**

- Dugalj csomag, komplett
- Vízmentesítő készlet + csapfedeles dugalj VM11PT
- Színe: fehér

Types:

**CM22PW**

- Water proof kit for switches
- Colour: White

**CM23PW**

- Socket kit, complete
- Weatherproof kit + hinged socket VM11PT
- Colour: White

CM22PW



IP44

CM23PW

### NM Szerelőkeretek / Mounting frame

#### NM10 Rögzítőkeret körmökkel / Mounting frame with claws 1M

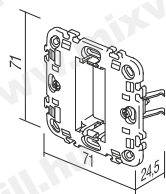

- Ø65-ös szerelvény dobozokba történő rögzítéshez
- EN 60669-1 szerint
- For mounting on to boxes Ø65 with claws
- In accordance with EN 60669-1

#### NM11 Rögzítőkeret köröm és csavar nélkül / Mounting frame without screws 1M

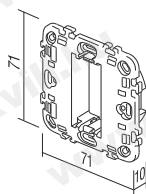

- Ø65-as szerelvény dobozokra történő csavaros rögzítéshez
- EN 60669-1 szerint
- For mounting on to boxes Ø65 with screws
- In accordance with EN 60669-1

#### NM20 Rögzítőkeret körmökkel / Mounting frame with claws 2M

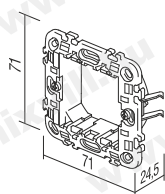

- Ø65-ös szerelvény dobozokba történő rögzítéshez
- Lehetséges vízszintes vagy függőleges kombinációk, 2x2M, 3x2M és 4x2M
- EN 60669-1 szerint
- For mounting on to boxes Ø65 with claws
- Possible horizontal or vertical combinations 2x2M, 3x2M, 4x2M
- In accordance with EN 60669-1

#### NM21 Rögzítőkeret köröm és csavar nélkül / Mounting frame with claws 2M

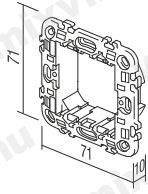

- Ø65-ös szerelvény dobozokba történő csavaros rögzítéshez
- Lehetséges vízszintes vagy függőleges kombinációk, 2x2M, 3x2M és 4x2M
- EN 60669-1 szerint
- For mounting on Ø65 toboxes with screws
- Possible horizontal or vertical combinations 2x2M, 3x2M, 4x2M
- In accordance with EN 60669-1

VILÁGÍTÁS-TECHNIKA

ENERGIA-ELOSZTÓK

AUTOMATI-ZÁLÁS

ELEKTROMOS-SZEKRENYEK

SZERELÉS-TECHNIKA

KÁBELEK, VEZETÉKEK

KAPCSOLÓ-CSALÁDOK

VILLÁM-VEDELEM

SZELLŐZÉS-TECHNIKA

ELEMEK, AKKU-MULÁTOROK



VILÁGÍTÁS-  
TECHNIKA

ENERGIA  
ELŐSZTŐK

AUTOMATI-  
ZÁLÁS

ELEKTROMOS  
SZEKRENYEK

SZERELÉS-  
TECHNIKA

KÁBELEK,  
VEZETÉKEK

KAPCSOLÓ-  
CSALÁDOK

VILLÁM-  
VÉDELEM

SZELLŐZÉS  
TECHNIKA

ELEMEK, AKKU-  
MULÁTOROK

### NM Szerelőkeretek / Mounting frame

#### NM23 Rögzítőkeret körmökkel / Mounting frame with claws 2/3M

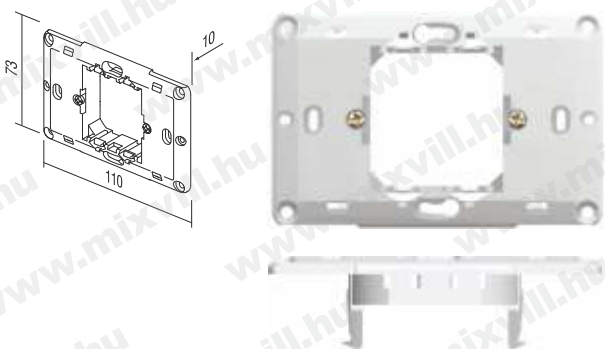

- Ø65-ös szerelvény dobozba történő rögzítéshez
- EN 60669-1 szerint
- For mounting on Ø65 to boxes with claws
- In accordance with EN 60669-1

#### NM30 Rögzítőkeret csavarokkal / Mounting frame with screws 3M

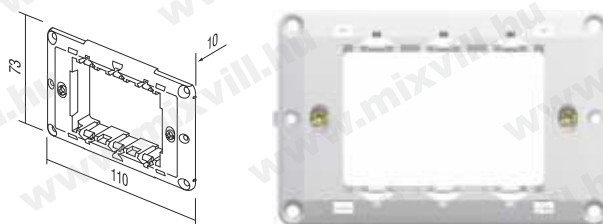

- 3M négyzetletes dobozokra történő rögzítéshez
- EN 60669-1 szerint
- For mounting on to rectangular boxes 3M
- In accordance with EN 60669-1

#### NM32 Rögzítőkeret csavarokkal / Mounting frame with screws 2/3M

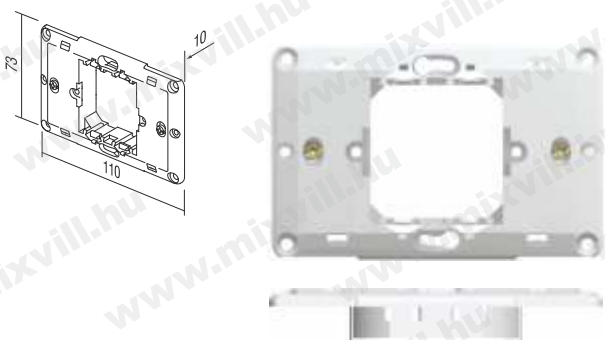

- 3M négyzetletes dobozokra történő rögzítéshez
- EN 60669-1 szerint
- For mounting on to rectangular boxes 3M
- In accordance with EN 60669-1

#### NM40 Rögzítőkeret csavarokkal / Mounting frame with screws 4M



- 4M négyzetletes dobozokra történő rögzítéshez
- EN 60669-1 szerint
- For mounting on to rectangular boxes 4M
- In accordance with EN 60669-1

#### NM70 Rögzítőkeret csavarokkal / Mounting frame with screws 7M



- 7M négyzetletes dobozokra történő rögzítéshez
- EN 60669-1 szerint
- For mounting on to rectangular boxes 7M
- In accordance with EN 60669-1





## Süllyesztett kapcsolócsaládok / Recessed switch families Kiegészítők / Accessories

### RB DIN-sínes adapterek / DIN rail adapters

- 35 mm-es DIN-sínhez
- EN 50022 szerint

- For 35 mm DIN rail
- In accordance with EN 50022

Típusok / types:

RB10 1M



RB11 2M



### DM31 Toldó, sorolódobozhoz / Connecting piece



- Dobozok vízszintes rögzítéséhez 71mm-es távolságon
- IEC 60670 szerint

- Horizontal mounting of boxes on 71mm distance
- In accordance with IEC 60670



### DM80 Távtartó / Distance piece

- Függőleges (B) és vízszintes (A) felszerelése a DM dobozokhoz

- For vertical (B) and horizontal (A) mounting of DM3 boxes

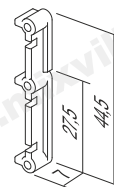

### IA Jelzőlámpák kapcsolókhoz / Signal lights for switches



- A kapcsoló jelöléséhez, megvilágításához vagy folyamatos megvilágításához
- Jelzőfényes billentyűvel kombinálva

- For indication, illumination or constant illumination of the switch
- In combination with the button and indicator

Típusok

- **IA100R** - glimm lámpa, - 230V ~ 0,34W - narancs
- **IA20** - LED lámpa - 230V ~ - teljesítmény: 0,4W - GR-zöld; RD-piros; BL-kék; WH-fehér

Types

- **IA100R** - neon, glimm lamp, - 230V ~ 0,34W - orange
- **IA20** - LED lamp - 230V ~ - power: 0,4W - GR-green; RD-red; BL-blue; WH-white

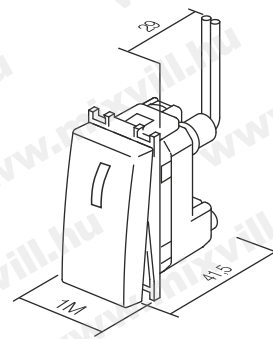

IA100R



IA20RD



IA20BL



IA20GR



IA20WH





# ekonomik<sup>®</sup>

Tökéletességre tervezve  
A stílus lényeges

Planned for excellence  
The style is essential



Semleges, kompakt, elegáns kivitel, amely illeszkedik, minden munkahelyi környezethez, vagy lakótérhez. Nem tűnik ki a beltérből, hanem inkább harmonikusan illeszkedik hozzá.

A neutral, compact, elegant design what blends into every working or living area. It does not stick out from the interior, but rather harmonically fits into it.



A válogatott dekoratív fémhatású bevonat egyben modern és semleges is.

The selected decorative metallic coat is modern and at the same time neutral.



A fehér és krém színű fényes polimer anyagok visszaturkórozó hangulatot teremtenek.

The white and beige colored shiny polymer materials creates a reflective mood.



A tiszta vonal enyhén ívelt – jól átgondolt ergonómia az Ön számára.

The clear line is slightly curved - well considered ergonomic especially for you.



Csillogó fényvisszaverő felületek és modern fémes kinézet között választhat.

You can choose between shiny reflective surfaces and modern metallic look.



## Süllyesztett kapcsolócsaládok / Recessed switch families



A vágyak különbözőek lehetnek. Ezért gondosan kiválasztottuk Önnek azokat a lehetőségeket, amelyek a megfelelő választ nyújthatják az elképzeléseire. A semleges színpaletta csak kiegészíti a környezetét, azonban nem korlátozza azt.

Számos lehetőséget kínálunk, hogy Ön a megfelelő kombinációt állíthassa össze. A lakótér, vagy a munkahely változása különleges kihívás. Játsszon a vízszintes, és a függőleges síkokkal. Hagyjon helyet a belső tér sokkal fontosabb elemeinek.

Desires can be very different. Therefore we have carefully selected such possibilities for you which can offer you the right answer. A neutral palette of colours will only expand your environment - it will not restrict it.

We offer you various possibilities. You can put together a combination which suits you. The shaping of the living or working areas is a special challenge. Play "horizontally" or "vertically". Save some space for the more important elements of the interior.



A kombinálással teret takarít meg a falon. Korlátozott tér esetén a "függőleges" a helyes döntés.

With combining you save space on the wall. When faced with a limited space "vertically" is the right decision.

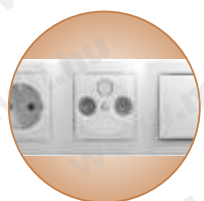

Kombinálgjon tetszés szerint.

Combine as you please.



A behelyezhető érintkezők a vezetékek gyors és megbízható csatlakoztatását teszi lehetővé. Két különböző, eltérő átmérőjű vezeték ugyanahhoz az érintkezőhöz csatlakoztatható. Plug-in contacts enable quick and reliable attachment of wires. Two wires of different diameters can be attached to the same contact.



A kapcsolók tesztelése nemzetközi szabványoknak megfelelően történt, ezért a biztonság és a hosszú élettartam garantált. Switches were tested according to international standards which guarantee safety and long life span.

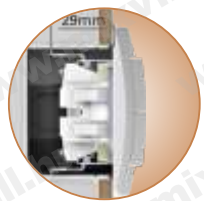

Az ezüst ötvözetből (Ag-Ni) készült érintkezők biztonságos kapcsolást garantálnak. A rögzítőkörmök mélyebb rögzítést tesznek lehetővé (a kerámiaacsempéken stb. keresztül is). Contacts made of silver alloy (Ag-Ni) guarantee safe switching. Fixing claws enable deeper fixing (also through ceramic tiles, etc.).

A feszültség alatti elemek gondos megtervezése védelmet nyújt az érintés ellen. A szerkezetek alaprögzítése karmokkal (1) lehetővé teszi a csavarokkal (2) történő további megerősítést. Ez a megoldás különösen hatékony a csatlakozóaljzatok biztonságos és megbízható rögzítéséhez.

By careful planning the elements under voltage are protected against touching. Basic fixing of mechanisms with fixing claws (1) allows additional strengthening with screws (2). This solution is especially appropriate for safe and reliable fixing of sockets.

VILÁGÍTÁS-TECHNIKA

ENERGIA-ELOSZTÓK

AUTOMATI-ZÁLÁS

ELEKTROMOS-SZEKRÉNYEK

SZERELÉS-TECHNIKA

KÁBELEK, VEZETÉKEK

KAPCSOLÓ-CSALÁDOK

VILLÁM-VEDELEM

SZELLŐZÉS-TECHNIKA

ELEMEK, AKKU-MULÁTOROK



## Süllyesztett kapcsolócsaládok / Recessed switch families Díszítőkeretek / Decorative frames

VILÁGÍTÁS-  
TECHNIKA

ENERGIA  
ELŐSZTŐK

AUTOMATI-  
ZÁLÁS

ELEKTROMOS  
SZEKRENYEK

SZERELÉS-  
TECHNIKA

KÁBELEK,  
VEZETÉKEK

KAPCSOLÓ-  
CSALÁDOK

VILLÁM-  
VÉDELEM

SZELLŐZÉS  
TECHNIKA

ELEMEK, AKKU-  
MULÁTÓROK



Típusjelölések / Type signs:

- PW fehér / white
- IW elefántcsont / ivory
- ES ezüst / silver
- CO fehér ezüst csíkkal / white with silver line
- CB csokibarna / chocolate brown

**OE10**

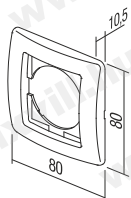

**OE20** Vízszintes / horizontal

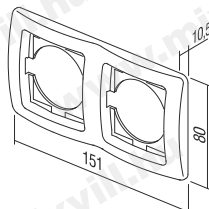

**OE21** Függőleges / Vertical

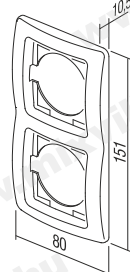

**OE30** Vízszintes / horizontal

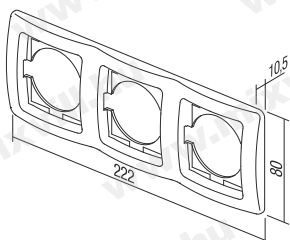

**OE31** Függőleges / Vertical

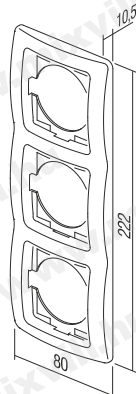

**OE41** Függőleges / Vertical

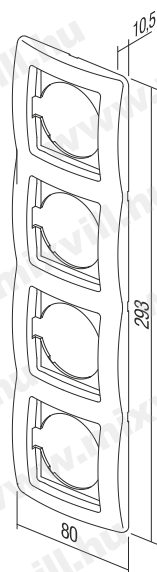

**OE40** Vízszintes / horizontal

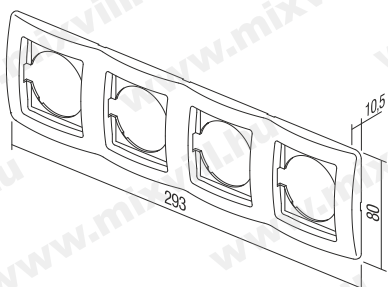

## Süllyesztett kapcsolócsaládok / Recessed switch families Kapcsolók / Switches

### SE Kapcsolóbetétek / Switch inserts

- EN 60669-1 szerint
- Beköthető vezeték: 1,5-2,5mm<sup>2</sup>
- In accordance with EN 60669-1
- Wire size: 1,5-2,5mm<sup>2</sup>

250V  
AC

16A



VILÁGÍTÁS-  
TECHNIKA

ENERGIA-  
ELŐSZTŐK

AUTOMATI-  
ZÁLÁS

ELEKTROMOS  
SZEKRENYEK

SZERELÉS-  
TECHNIKA

KÁBELEK,  
VEZETÉKEK

KAPCSOLÓ-  
CSALÁDOK

VILLÁM-  
VÉDELEM

SZELLŐZÉS  
TECHNIKA

ELEMEK, AKKU-  
MULÁTOROK

**SE10 101 1 pólusú kapcsoló /**  
1 pole switch

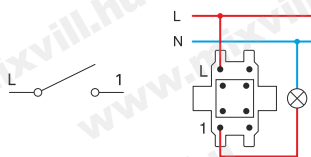

**SE11 1 pólusú nyomógomb /**  
1 pole push button

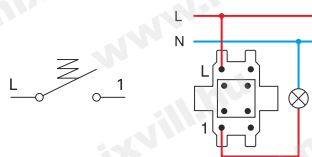

**SE20 102 2 pólusúkapcsoló /**  
2 pole switch

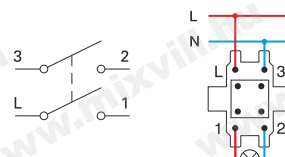

**SE50 105 Csillárkapcsoló /**  
switch 2 gang - 1way

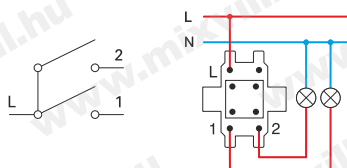

**SE51 105 2 állású 1 pólusú nyomó /**  
button 2 gang - 1way

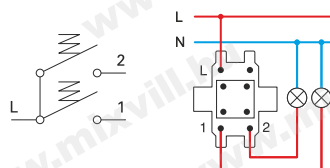

**SE52 zsalukapcsoló /**  
shutter switch

- mechanikai reteszelővel
- with mechanical interblock

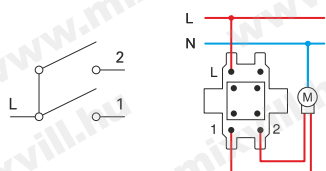

**SE53 zsalunyomó /**  
shutter button

- mechanikai reteszelővel
- with mechanical interblock

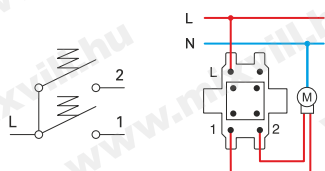

**SE60 106 váltókapcsoló /**  
switch 2 way

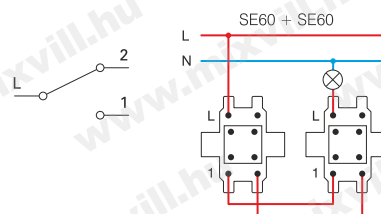

**SE63 106 + 6 dupla váltókapcsoló /**  
switch double 2 way

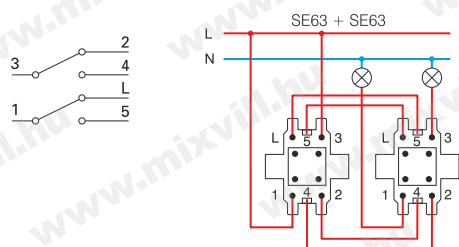

**SE70 107 keresztkapcsoló /**  
switch intermediate

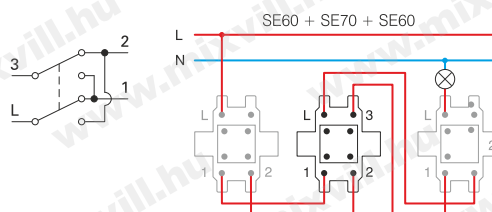



## Süllyesztett kapcsolócsaládok / Recessed switch families Billentyűk / Buttons

VILÁGÍTÁS-  
TECHNIKA

### TE10 Egyes billentyű / Button 1 gang



- Billentyű hordozóval együtt
- Button with carrier

Típusok / types:

- TE10PW** fehér / white
- TE10IW** elefántcsont / ivory
- TE10ES** ezüst / silver
- TE10CO** fehér króm díszcsíkos kerethez / white for chrome decor lines frame with
- TE10CB** csokibarna / chocolate brown

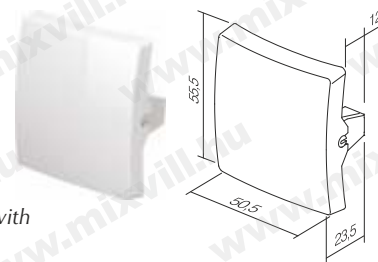

ENERGIA  
ELŐSZTŐK

AUTOMATI-  
ZÁLÁS

### TE10\_IN Egyes billentyű, jelzőfényes kialakításhoz / Button 1 gang for indication light



- Billentyű hordozóval együtt
- Button with carrier

Típusok / types:

- TE10PIN** fehér / white
- TE10IWIN** elefántcsont / ivory
- TE10ESIN** ezüst / silver
- TE10COIN** fehér króm díszcsíkos kerethez / white for chrome decor lines frame with
- TE10CBIN** csokibarna / chocolate brown

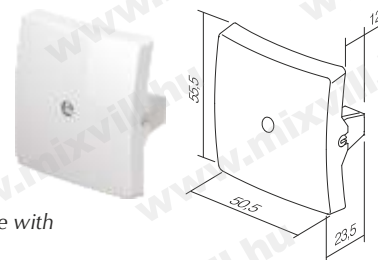

ELEKTROMOS  
SZEKRENYEK

SZERELÉS-  
TECHNIKA

### TE11 Kettes billentyű / Button 2 gang



- Billentyű hordozóval együtt
- Button with carrier

Típusok / types:

- TE11PW** fehér / white
- TE11IW** elefántcsont / ivory
- TE11ES** ezüst / silver
- TE11CO** fehér króm díszcsíkos kerethez / white for chrome decor lines frame with
- TE11CB** csokibarna / chocolate brown

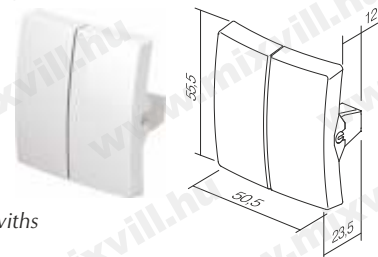

KÁBELEK,  
VEZETÉKEK

KAPCSOLÓ-  
CSALÁDOK

### TE13\_IL Egyes billentyű, felíratozható / Button 1 gang with inscription plate

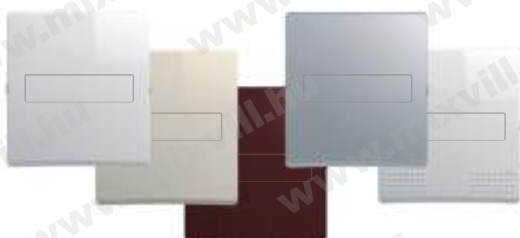

- Billentyű hordozóval együtt
- Button with carrier

Típusok / types:

- TE13PWIL** fehér / white
- TE13IWIL** elefántcsont / ivory
- TE13ESIL** ezüst / silver
- TE13COIL** díszcsíkos kerethez / white for chrome decor lines frame with
- TE13CBIL** csokibarna / chocolate brown

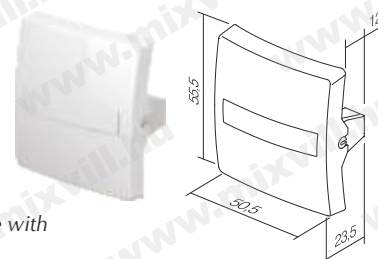

VILLÁM-  
VÉDELEM

SZELLŐZÉS  
TECHNIKA

### Opcionális adatok / Optional data

50



51



03



04



Pl.: TE10PWIL50

ELEMEK, AKKÚ-  
MULÁTOROK

## Süllyesztett kapcsolócsaládok / Recessed switch families Csatlakozóaljzatok / Sockets



### VE Csatlakozóaljzat betétek / Socket inserts

250V  
AC

16A



Schuko - az IEC60884-1,  
CEE7 szerint /

Schuko - in accordance with  
EN 60884-1, CEE7

Francia - az  
IEC 61-314 szerint /

French - in accordance  
with NFC 61-314

**KS** gyermekvédelem /  
child protection



### VE10 2P + E Schuko csatlakozóaljzat betét / Sockets inserts



- Csavaros bekötés: 1,5-2,5 mm<sup>2</sup>
- XO keret nélkül
- Screw connection 1,5-2,5mm<sup>2</sup>
- Without XO frame

Típusok / types:

- VE10PWXO** fehér / white
- VE10IWXO** elefántcsont / ivory
- VE10ESXO** ezüst / silver
- VE10COXO** fehér króm díszsíkos kerethez /  
white for chrome decor lines  
frame with
- VE10CBXO** csokibarna / chocolate brown
- VE10GRXO** zöld / green
- VE10ORXO** narancs / orange
- VE10RDXO** piros / red

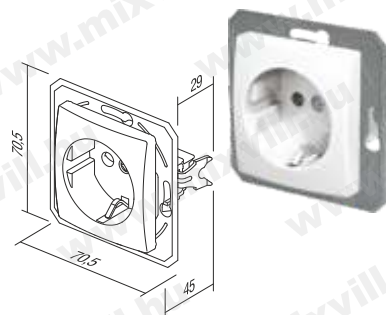

### VE11 2P + E Csapfedeles Schuko csatlakozóaljzat betét / Sockets interline + inserts



- Csavaros bekötés: 1,5-2,5 mm<sup>2</sup>
- XO keret nélkül
- Burkolattal
- Screw connection 1,5-2,5mm<sup>2</sup>
- Without XO frame
- With cover

Típusok / types:

- átlátszó csapfedéllel / with transparent cover
- VE11PTXO** fehér / white
- VE11ITXO** elefántcsont / ivory
- VE11STXO** ezüst / silver
- VE11COXO** fehér króm díszsíkos kerethez /  
white for chrome decor lines  
frame with
- VE11PPXO** fehér, fehér csapfedéllel /  
white, with white cover

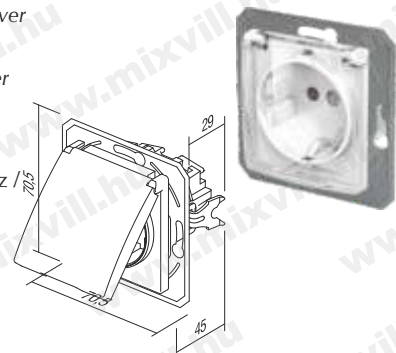

### VE16 2P + E Dupla Schuko csatlakozóaljzat rugós bekötésű / Double sockets inserts, plug-in contacts BV



- BV behelyezhető  
vezetékek 1,5-2,5mm<sup>2</sup>
- XO keret nélkül
- KS nem lehetséges
- BV wire size 1.5-2.5mm<sup>2</sup>
- Without XO frame
- KS is not possible

Típusok / types:

- VE16PW** fehér / white
- VE16IW** elefántcsont / ivory
- VE16ES** ezüst / silver



VILÁGÍTÁS-  
TECHNIKA

ENERGIA-  
ELŐSZTŐK

AUTOMATI-  
ZÁLÁS

ELEKTROMOS  
SZEKRENYEK

SZERELÉS-  
TECHNIKA

KÁBELEK,  
VEZETÉKEK

KAPCSOLÓ-  
CSALÁDOK

VILLÁM-  
VÉDELEM

SZELLŐZÉS  
TECHNIKA

ELEMEK, AKKU-  
MULÁTOROK



## Süllyesztett kapcsolócsaládok / Recessed switch families Csatlakozóaljzat betétek / Socket interlines

VILÁGÍTÁS-  
TECHNIKA

ENERGIA  
ELŐSZTŐK

AUTOMATI-  
ZÁLÁS

ELEKTROMOS  
SZEKRENYEK

SZERELÉS-  
TECHNIKA

KÁBELEK,  
VEZETÉKEK

KAPCSOLÓ-  
CSALÁDOK

VILLÁM-  
VÉDELEM

SZELLŐZÉS  
TECHNIKA

ELEMEK, AKKU-  
MULÁTOROK

### VE40 2P + E Francia csatlakozóaljzat betét / French Socket inserts



- Csavaros bekötés 1,5-2,5 mm<sup>2</sup>
- XO keret nélkül
- Screw connection 1.5-2.5mm<sup>2</sup>
- Without XO frame

Típusok / types:

- VE40PWXO fehér / white
- VE40IWXO elefántcsont / ivory
- VE40ESXO ezüst / silver
- VE40COXO fehér króm díszsíkhöz / white for chrome decor lines
- VE40GRXO zöld / green
- VE40ORXO narancs / orange
- VE40RDXO piros / red

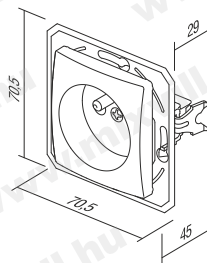

### VE41 2P + E Francia csapfedeles csatlakozóaljzat betét / French hinged socket inserts



- Csavaros bekötés 1,5-2,5 mm<sup>2</sup>
- XO keret nélkül
- Screw connection 1.5-2.5mm<sup>2</sup>
- Without XO frame

Típusok / types:

- átlátszó csapfedéllel / with transparent cover
- VE41PTXO fehér / white
- VE41ITXO elefántcsont / ivory
- VE41STXO ezüst / silver
- VE41PPXO fehér, fehér csapfedéllel / white with white cover

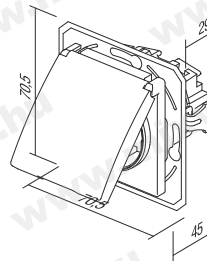

### VE43 2P + E Francia csapfedeles csatlakozóaljzat betét / Hinged-french socket inserts, plug-in connection BV



- Csavaros bekötés 1,5-2,5 mm<sup>2</sup>
- XO keret nélkül
- Screw connection 1.5-2.5mm<sup>2</sup>
- Without XO frame

Típusok / types:

- átlátszó csapfedéllel / for transparent cover
- VE43PTXO fehér / white
- VE43ITXO elefántcsont / ivory
- VE43STXO ezüst / silver
- VE43PTXO fehér króm díszsíkos kerethez / white for chrome decor lines frame with
- VE43PPXO fehér, fehér csapfedéllel / white with white cover

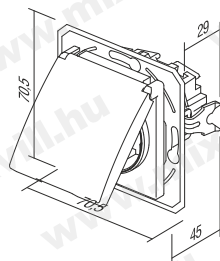

### VE46 2P + E Francia dupla csatlakozóaljzat betét / French double socket inserts



- Csavaros bekötés 1,5-2,5 mm<sup>2</sup>
- XO keret nélkül
- Screw connection 1.5-2.5mm<sup>2</sup>
- Without XO frame

Típusok / types:

- VE46PW fehér / white
- VE46IW elefántcsont / ivory
- VE46ES ezüst / silver







## Süllyesztett kapcsolócsaládok / Recessed switch families Csatlakozóaljzatok / Sockets

### KE11 TV-R végponti / end-line 2dB

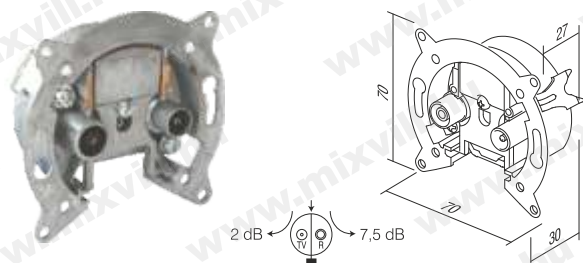

- Frekvenciatartomány: 5 ÷ 862MHz
- Csillapítás: R-7,5 dB, TV-2dB
- EN 50083-1
- Csavarérinthezők
- Frequency range 5 ÷ 862MHz
- Reduction: R-7.5dB, TV-2dB
- In accordance with EN 50083-1
- Screw contacts

### KE12 TV-R átmenő / throughpass 8,5dB

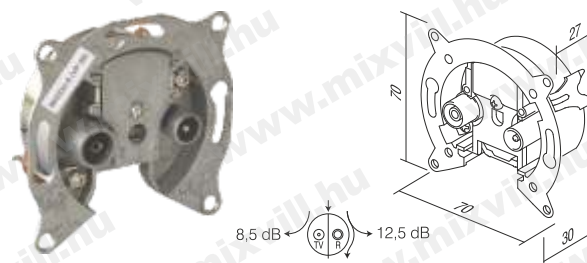

- Frekvenciatartomány: 5 ÷ 862MHz
- Csillapítás: R-12.5dB, TV-8.5dB, átmenet-2dB
- EN 50083-1
- Csavarérinthezők
- Frequency range 5 ÷ 862MHz
- Reduction: R-12.5dB, TV-8.5dB, through-2dB
- In accordance with EN 50083-1
- Screw contacts

### KE16 SAT-TV-R végponti / end-line 3dB

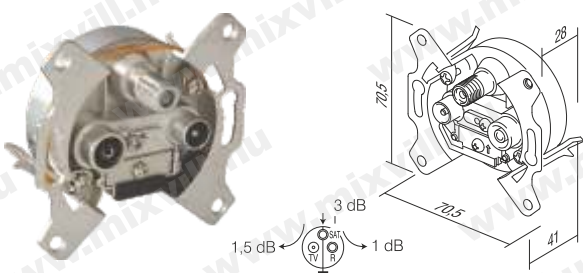

- Frekvenciatartomány: 5 ÷ 2400 MHz
- Csillapítás: R-1dB, TV-15dB, SAT-3dB
- EN 50083-1
- Csavarérinthezők
- Frequency range 5 ÷ 2400MHz
- Reduction: R-1dB, TV-15dB, SAT-3dB
- In accordance with EN 50083-1
- Screw contacts

### KE36 TEL KS

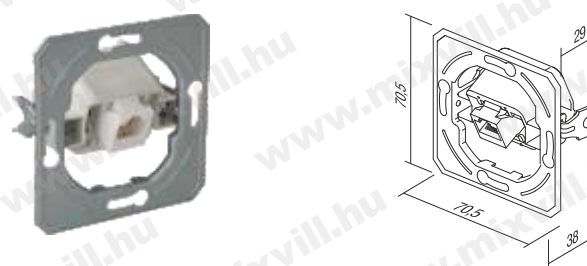

- KS trapézrögzítéses szabvány
- RJ11 6/4
- IEC 60603-7
- KS (keystone) fixing standard
- RJ11 6/4
- In accordance with IEC 60603-7

### KE37 CAT5e KS

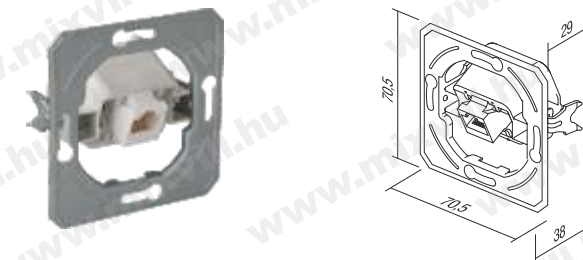

- KS (keystone) trapézrögzítéses szabvány
- CAT5e, RJ45 8/8
- IEC 60603-7
- KS (keystone) fixing standard
- CAT5e, RJ45 8/8
- In accordance with IEC 60603-7

### KE38 Dupla TEL / Double TEL

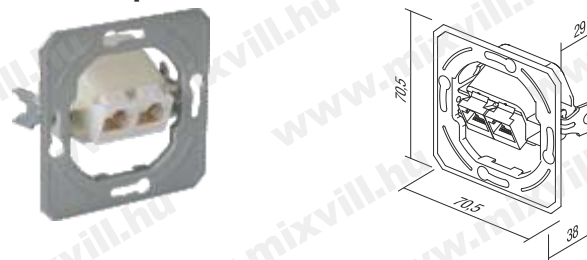

- KS (keystone) trapézrögzítéses szabvány
- 2xRJ11 6/4
- IEC 60603-7
- KS (keystone) fixing standard
- 2xRJ11 6/4
- In accordance with IEC 60603-7

### KE39 Dupla CAT5e / Double CAT5e

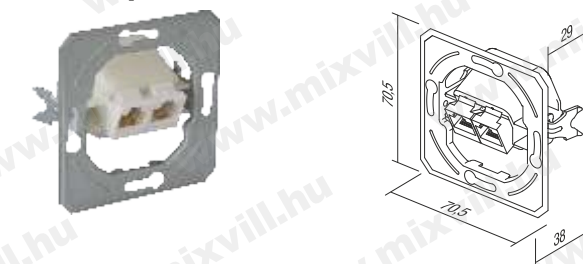

- KS (keystone) trapézrögzítéses szabvány
- 2x CAT5e, RJ45 8/8
- IEC 60603-7
- KS (keystone) fixing standard
- 2x CAT5e, RJ45 8/8
- In accordance with IEC 60603-7

### KE45 KS Adapter / Adapter KS single

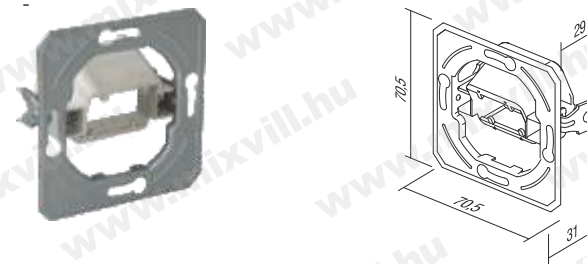

- KS (keystone) trapézrögzítéses szabvány
- AMP, Avaya, Brandrex, FMT, Mfico, Tyco,...
- KS (keystone) fixing standard
- AMP, Avaya, Brandrex, FMT, Mfico, Tyco,...

VILÁGÍTÁS-TECHNIKA

ENERGIA-ELOSZTÓK

AUTOMATI-ZÁLÁS

ELEKTROMOS-SZEKRENYEK

SZERELÉS-TECHNIKA

KÁBELEK, VEZETÉKEK

KAPCSOLÓ-CSALÁDOK

VILLÁM-VEDELEM

SZELLŐZÉS-TECHNIKA

ELEMEK, AKKU-MULÁTOROK



## Süllyesztett kapcsolócsaládok / Recessed switch families Csatlakozóaljzatok / Communication sockets

VILÁGÍTÁS-  
TECHNIKA

ENERGIA  
ELŐSZTŐK

AUTOMATI-  
ZÁLÁS

ELEKTROMOS  
SZEKRENYEK

SZERELÉS-  
TECHNIKA

KÁBELEK,  
VEZETÉKEK

KAPCSOLÓ-  
CSALÁDOK

VILLÁM-  
VÉDELEM

SZELLŐZÉS  
TECHNIKA

ELEMEK, AKKU-  
MULÁTOROK

### KE46 KS adapter / KS adapter



- KS trapézrögzítéses szabvány
- AMP, Avaya, Brandrex, FMT, Mfico, Tyco,...
- KS (keystone) fixing standard
- AMP, Avaya, Brandrex, FMT, Mfico, Tyco,...

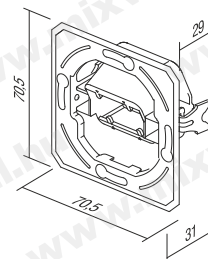

### KE10 TV alap / basic 0dB

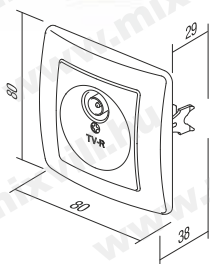

- TV, alap
- Csillapítás: 0dB
- Hátsó csatlakozó - F szabvány
- TV basic
- Reduction 0dB
- Back connector - F standard

### KE11 TV-R alap / basic 2dB

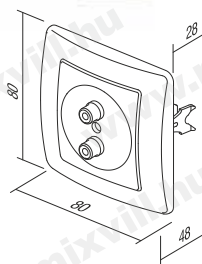

- TV, alap
- Csillapítás: 2dB
- Hátsó csatlakozó - F szabvány
- TV basic
- Reduction 2dB
- Back connector - F standard

### PE10 TV-R fedlap / Cover 2P/3P



- TV-R burkolat, 2P vagy 3P csavarokkal
- TV-R cover, 2P or 3P with screw

Típusok / types:

- PE10PW** fehér / white
- PE10IW** elefántcsont / ivory
- PE10ES** ezüst / silver
- PE10CO** fehér króm díszcsíkos kerethez / white for chrome decor lines frame with

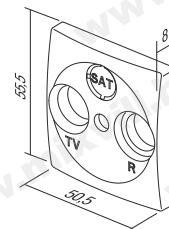

### PE20 KS egyes fedlap / Cover KS single



Típusok / types:

- PE20PW** fehér / white
- PE20IW** elefántcsont / ivory
- PE20ES** ezüst / silver
- PE20CO** fehér króm díszcsíkos kerethez / white for chrome decor lines frame with

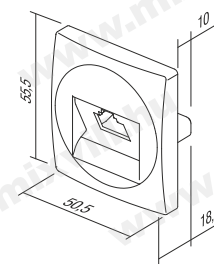

### PE21 KS dupla fedlap / Cover KS double



Típusok / types:

- PE21PW** fehér / white
- PE21IW** elefántcsont / ivory
- PE21ES** ezüst / silver
- PE21CO** fehér króm díszcsíkos kerethez / white for chrome decor lines frame with

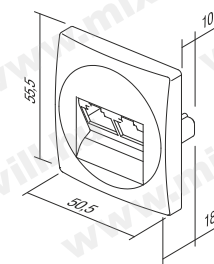



## Süllyesztett kapcsolócsaládok / Recessed switch families Fényerőszabályzók / Dimmers

### EE15 Forgatógombos / RL 400W



- Forgatógombos működtetés váltó kapcsolóval
- RL teljesítmény: 40-400W
- 230V ~ 50Hz
- Váltó kapcsolókombináció lehetséges
- Több dimmeres kombináció kiépítése nem lehetséges
- EN 60669-1, 60669-2-1
- Rugós bekötésű max. 1,5mm<sup>2</sup>
- Belső nyomógomb átmérő Ø6mm
- Cserélhető biztosíték mellékelve

- Rotation control with 2-way switch
- Load RL, 40W - 400W
- 230V ~ 50Hz
- 2-way switch combination is possible
- More dimmer combination is not allowed
- In accordance with EN 60669-1 and EN 60669-2-1
- Spring connection, max. 1,5mm<sup>2</sup>
- Button inner diameter Ø6mm
- Replaceable fuse included

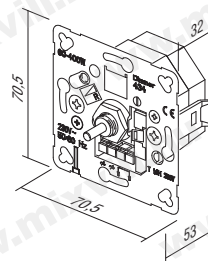

### EE16 Forgatógombos / RLC 400W



- RLC teljesítmény: 20W-400W
- 230V ~ 50Hz
- Váltó kapcsolókombináció lehetséges
- Több dimmeres kombináció kiépítése nem lehetséges
- EN 60669-1, 60669-2-1
- Rugós bekötésű max. 1,5mm<sup>2</sup>
- Belső nyomógomb átmérő Ø6mm
- Elektronikus biztosíték

- Load RLC, 20W - 400W
- 230V ~ 50Hz
- 2-way switch combination is possible
- More dimmer combination is not allowed
- In accordance with EN 60669-1 and EN 60669-2-1
- Spring connection, max. 1,5mm<sup>2</sup>
- Button inner diameter Ø6mm
- Supply 230V ~ 50Hz
- Electronic fuse

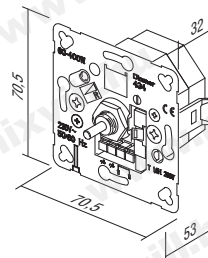

### PE41 Fedelek, forgatógombok / Cover, rotative button



Típusok / types:

- **PE41PW** fehér / white
- **PE41IW** elefántcsont / ivory
- **PE41ES** ezüst / silver
- **PE41CO** fehér króm díszcsíkos kerethez / white for chrome decor lines frame with

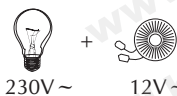

230V ~ 12V ~

RL: hagyományos vagy halogén izzók (230V ~) számára, mágneses vagy elektromechanikus transzformátorral



RL – incandescent or halogen lamp 220V ~

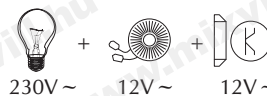

230V ~ 12V ~ 12V ~

RLC: hagyományos vagy halogén izzók (230V ~) számára, elektronikus vagy mágneses transzformátorral

RLC – incandescent or halogen lamp 220V ~

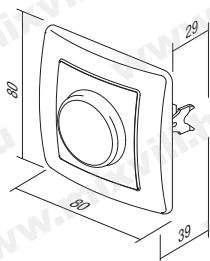

VILÁGÍTÁS-TECHNIKA

ENERGIA-ELOSZTÓK

AUTOMATI-ZÁLÁS

ELEKTROMOS-SZEKRENYEK

SZERELÉS-TECHNIKA

KÁBELEK, VEZETÉKEK

KAPCSOLÓCSALÁDOK

VILLÁM-VEDELEM

SZELLŐZÉS-TECHNIKA

ELEMEK, AKKU-MULÁTOROK



## Süllyesztett kapcsolócsaládok / Recessed switch families Csatlakozóaljzatok / Sockets

### Szerelés, bekötés / Installation, wiring

VILÁGÍTÁS-  
TECHNIKA

ENERGIA  
ELŐSZTŐK

AUTOMATI-  
ZÁLÁS

ELEKTROMOS  
SZEKRENYEK

SZERELÉS-  
TECHNIKA

KÁBELEK,  
VEZETÉKEK

KAPCSOLÓ-  
CSALÁDOK

VILLÁM-  
VÉDELEM

SZELLŐZÉS  
TECHNIKA

ELEMEK, AKKU-  
MULÁTOROK

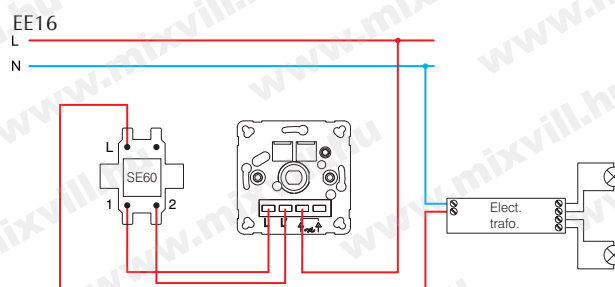
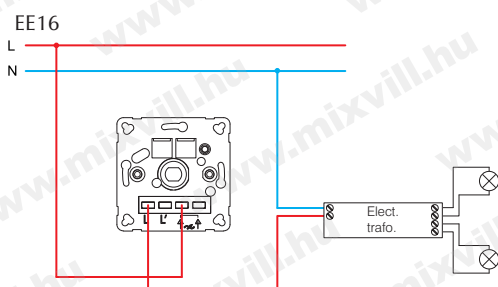
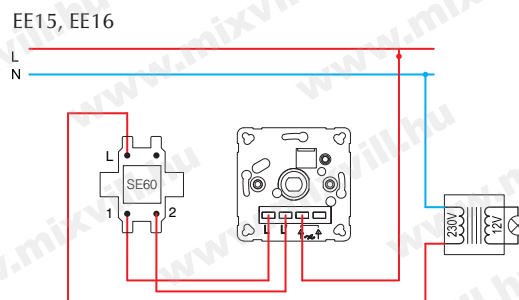
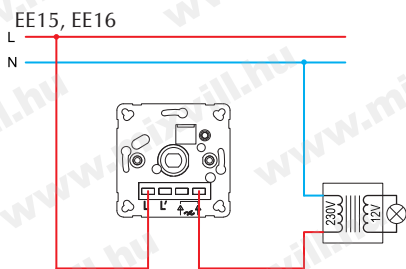
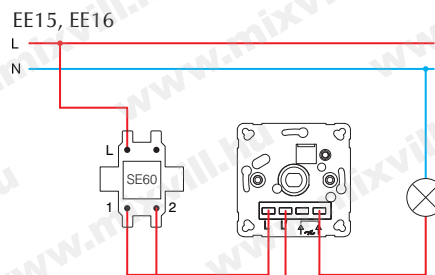
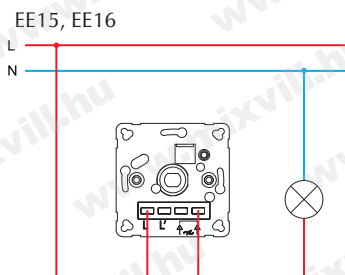



## Süllyesztett kapcsolócsaládok / Recessed switch families Tartozékok / Accessories

### AE10 Takaró modul / Cover module



- Üres helyek takarására
- For covering up empty spaces

#### • Típusok / types

- **AE10PW** fehér / white
- **AE10IW** elefántcsont / ivory
- **AE10ES** ezüst / silver
- **AE10CO** fehér króm díszcsíkos kerethez / white for chrome decor lines frame with

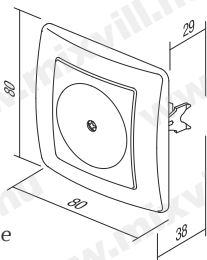

### AE20 Tűzhelycsatlakozó 5 pólusú /

Connection box, 5 pole 3P+N+E



- 16A 400V ~
- Csavaros bekötés: 1,5-4 mm<sup>2</sup>
- 16A 400V ~
- Screw connecting: 1.5-4mm<sup>2</sup>

#### • Típusok / types

- **AE20PW** fehér / white
- **AE20IW** elefántcsont / ivory

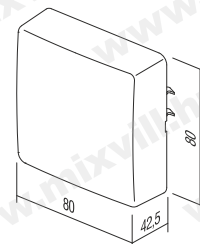

### AE30 Kiemelőkeret / Surface mounting box

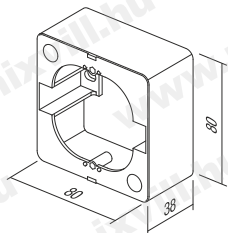

#### • Típusok / types

- **AE30PW** fehér / white
- **AE30IW** elefántcsont / ivory

### AE50 Tapétavédő / Wall protector

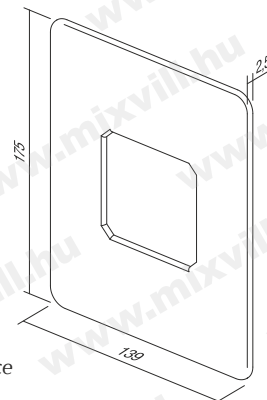

- Védi a felületet a csatlakozóaljzat vagy a kapcsoló körül
- Protects the surface around the socket or switch

#### • Típusok / types

- **AE50PW** fehér / white
- **AE50TS** átlátszó / transparent

## Rendelési segédlet / Ordering Guide

! Ne felejtse el a színkódot megadni / Do not forget to indicate the color code

• **Kapcsolók / Switches** = **Betét / Insert** + **Billentyűk / Buttons (Jelzőfény / signal light\_1A(20RD) + Keret / Frame**  
SE10PWIN SE(10) TE(10PWIN) OE(10PW)

• **Dugaszoló aljzatok / Socket** = **Betét / Insert** + **Keret / Frame** + **Kiegészítő / Accessories**  
VE10PW VE(10PWXO) OE(10PW) AE51

• **Kommunikációs aljzatok / Communications sockets** = **Betét / Insert** + **Fedél / Insert** + **Csatlakozó / Connector** + **Keret / Frame**  
KE37PW KE(37) PE(20PW) KA(11) OE(10PW)

• **Fényerőszabályzók / Dimmers** = **Betét / Insert** + **Fedél / Frame** + **Keret / Frame**  
EE15PW EE(15) PE(41PW) OE(10PW)



VE10PW



KE37PW



EE15PW





VILÁGÍTÁS-  
TECHNIKA

ENERGIA  
ELŐSZTŐK

AUTOMATI-  
ZÁLÁS

ELEKTROMOS  
SZEKRENYEK

SZERELÉS-  
TECHNIKA

KÁBELEK,  
VEZETÉKEK

KAPCSOLÓ-  
CSALÁDOK

VILLÁM-  
VÉDELEM

SZELLŐZÉS  
TECHNIKA

ELEMEK, AKKÚ-  
MULÁTOROK

### Kapcsoló betétek / Switch inserts

250V  
AC

10A



- Fehér és krém színben
- EN-60669-1 szabvány szerint gyártva
- Ø65mm-es dobozba szerelhető
- Beköthető vezeték keresztmetszet: 0,75 - 2,5mm<sup>2</sup>
- Keret nélkül
- Csavaros bekötés

- In white and cream colour
- According to EN-60669-1
- Can be installed the min Ø65mm-es round box
- Acceptable wires cross-sections: 0,75 - 2,5 mm<sup>2</sup>
- Without frame
- Screw terminal

**NEO-101** Egypólusú kapcsoló betétek / 1 gang 1 way switch

**NEO-106** Váltókapcsoló betétek / 1 gang 2 way switch

**NEO-107** Kereszt kapcsoló betétek / Intermediate switch



**NEO-102** Kétpólusú kapcsoló betétek / 1 gang 2 pole 1 way switch

**NEO-3x101** Háromszor egypólusú kapcsoló betét / 3 gang 1 way switch



**NEO-105** Kétáramkörű kapcsoló betét / 2 gang 1 way switch

**NEO-106+6** Dupla váltókapcsoló betétek / Double changeover switch



## Süllyesztett kapcsolócsaládok / Recessed switch families



**NEO-106J** Jelzőfényes váltókapcsoló betét /  
Changeover switch insert with pilot light



**N-101CS** Csengőnyomó betét /  
Switch insert with BELL signal

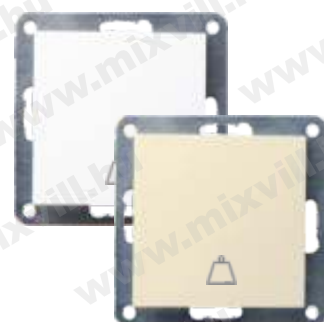

**NEO-N-101L** Lámpanyomó betét /  
Switch insert with LAMP signal



**NEO-NR-105** Zsalunyomó betét /  
Shutter control insert



## Dugaszoló aljzatok / Socket outlets

**NEO-2 + F** Földelt, Schuko betét /  
Schuko socket outlet insert



- Fehér és krém színben
- EN-60669-1 szabvány szerint gyártva
- Ø60mm-es dobozba szerelhető
- Beköthető vezeték keresztmetszet: 0,75 - 2,5mm<sup>2</sup>
- Keret nélkül
- Csavaros rögzítés

**NEO-2 + FCS** Csapfedeles, földelt betét (Schuko) /  
Schuko socket outlet insert with lid



250V  
AC

16A

IP44

**NEO-2 + F/F** Földelt, francia betét /  
French socket outlet



- In white and cream colour
- According to EN-60669-1
- Can be installed in to Ø60mm round box
- Wire cross-sections: 0,75 - 2,5 mm<sup>2</sup>
- Without frame
- Screw terminal

**NEO-2 + 2 + F** Dupla földelt, Schuko betét /  
Double schuko socket outlet



VILÁGÍTÁS-  
TECHNIKA

ENERGIA  
ELŐSZTŐK

AUTOMATI-  
ZÁLÁS

ELEKTROMOS  
SZEKRENYEK

SZERELÉS-  
TECHNIKA

KÁBELEK,  
VEZETÉKEK

KAPCSOLÓ-  
CSALÁDOK

VILLÁM-  
VÉDELEM

SZELLŐZÉS  
TECHNIKA

ELEMEK, AKKU-  
MULÁTOROK



### Adatátviteli csatlakozó aljzat betétek / Data socket inserts

#### **NEO-AUDIO** Hifi hangszóró csatlakozó aljzat betét / *Speaker socket insert*



- Fehér és krém színben
- 4 db szorító csatlakozóval ellátva
- DIN 41529 szabvány szerint
- Ø65mm-es dobozba szerelhető
- Beköthető vezeték keresztmetszet: 0,75 - 6 mm<sup>2</sup>
- Keret nélkül

- In white and cream colour
- 4 spring terminal for stereo connection
- According to DIN41529
- Can be installed into min Ø65mm round box
- Acceptable wire cross-sections: 0,75 - 6 mm<sup>2</sup>
- Without frame

#### **NEO-TEL2** Dupla telefoncsatlakozó betét / *Double telephone socket insert*



- Fehér és krém színben
- 2xRJ11-4 pólusú
- Ø65mm-es dobozba szerelhető
- 2 független telefon kezelésére is alkalmas
- Keret nélkül

- In white and cream colour
- 2xRJ11-4 pole outlet
- Able to handle two separate telephone lines
- Can be installed into min Ø65mm round box
- Without frame

#### **NEO-CAT.5e-8** Adatátviteli csatlakozó betét / *Data socket insert*



- Fehér és krém színben
- RJ45-1x8 pólusú
- Ø65mm-es dobozba szerelhető
- IEC-60603-7 szabvány szerint
- Keret nélkül

- In white and cream colour
- 1x RJ45 8pole connector
- According to IEC-60603-7
- Can be installed into min Ø65mm round box
- Without frame

#### **NEO-CAT.5e-8/8** Dupla adatátviteli csatlakozó betét / *Double data socket insert*



- Fehér és krém színben
- RJ45-2x8 pólusú
- Ø65mm-es dobozba szerelhető
- IEC-60603-7 szabvány szerint
- Keret nélkül

- In white and cream colour
- 2x RJ45 8pole connector
- According to IEC-60603-7
- Can be installed into min Ø65mm-es round box
- Without frame

#### **NEO-CAT.6-8** Adatátviteli csatlakozó betét / *Data socket insert*



- Fehér és krém színben
- 1xRJ45 pólusú
- Ø65mm-es dobozba szerelhető
- IEC-60603-7 szabvány szerint
- Keret nélkül

- In white and cream colour
- 1xRJ45 connector
- According to IEC-60603-7
- Can be installed into min Ø65mm round box
- Without frame



## Süllyesztett kapcsolócsaládok / Recessed switch families



### NEO-CAT.6-8/8 Dupla adatátviteli csatlakozó betét / Double data socket insert

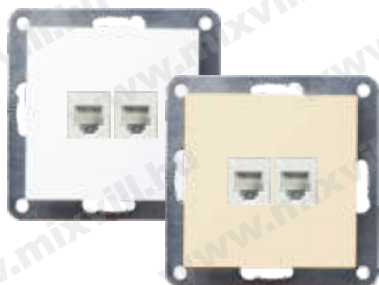

- Fehér és krém színben
- 2xRJ45 pólusú
- Ø65mm-es dobozba szerelhető
- IEC-60603-7 szabvány szerint
- Keret nélkül

- In white and cream colour
- 2xRJ45 connector
- According to IEC-60603-7
- Can be installed into min Ø65mm-es round box
- Without frame

### NEO-TV-FM Univerzális antennacsatlakozó betét / Universal antenna outlet



- Fehér és krém színben
- Kicsatlási csillapítás: 5 dB
- Átviteli sáv: 5-1000 Mhz
- Ø65mm-es dobozba szerelhető
- Az antennacsatlakozó tartalmaz:
  - Egy darab 75Ω ellenállást (végelzárás), ez eltávolítva esetén átmenős változattá tudjuk alakítani.
- Keret nélkül

- In white and cream colour
- Damping: 5 dB
- Frequency range: 5-1000 Mhz
- Can be installed into min Ø65mm-es round box
- The outlet contains a 75Ω resistor making it an end point unit. The outlet can be used as a middle unit by removing the resistor.
- Without frame

### NEO-SAT ANT Szatelit antennacsatlakozó betét / Satellite antenna outlet



- Fehér és krém színben
- Átviteli sáv: 5-1000Mhz
- Ø65mm-es dobozba szerelhető
- Csillapítás SAT: 3dB, TV: 5dB
- Keret nélkül

- In white and cream colour
- Damping: SAT: 3dB, TV: 5dB
- Frequency range: 5-1000 Mhz
- Can be installed into min Ø65mm-es round box
- Without frame

## Fényerőszabályzó / Dimmer

### NEO-DIMM600 Fényerő-szabályzó, váltódimmer betét / Dimmer

250V  
AC

10A



- Fehér és krém színben
- Max. terhelhetőség: 60-600W
- EN-60669-1 szabvány szerint
- Ø65mm-es dobozba szerelhető
- Jelzőfényvel ellátva
- Beköthető vezeték keresztmetszet: 0,75 - 2,5 mm<sup>2</sup>
- Keret nélkül

- In white and cream colour
- Maximum load: 60-600W
- According to IEC-60603-7
- Can be installed into min Ø65mm-es round box
- Pilot light
- Acceptable wire cross-sections: 0,75 - 2,5 mm<sup>2</sup>
- Without frame

Fényerőszabályzó kapcsolók  
alternatív bekötése /  
Dimmer switch alternative  
wiring

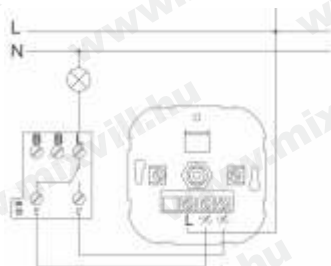

Fényerőszabályzó kapcsolók  
bekötése /  
Dimmer switch wiring

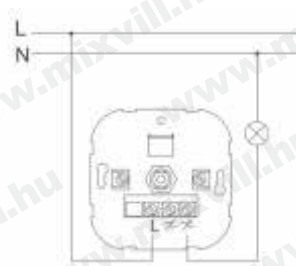



### Keretek / Frames

VILÁGÍTÁS-  
TECHNIKA

ENERGIA  
ELŐSZTŐK

AUTOMATI-  
ZÁLÁS

ELEKTROMOS  
SZEKRENYEK

SZERELÉS-  
TECHNIKA

KÁBELEK,  
VEZETÉKEK

KAPCSOLÓ-  
CSALÁDOK

VILLÁM-  
VÉDELEM

SZELLŐZÉS  
TECHNIKA

ELEMEK, AKKU-  
MULÁTOROK

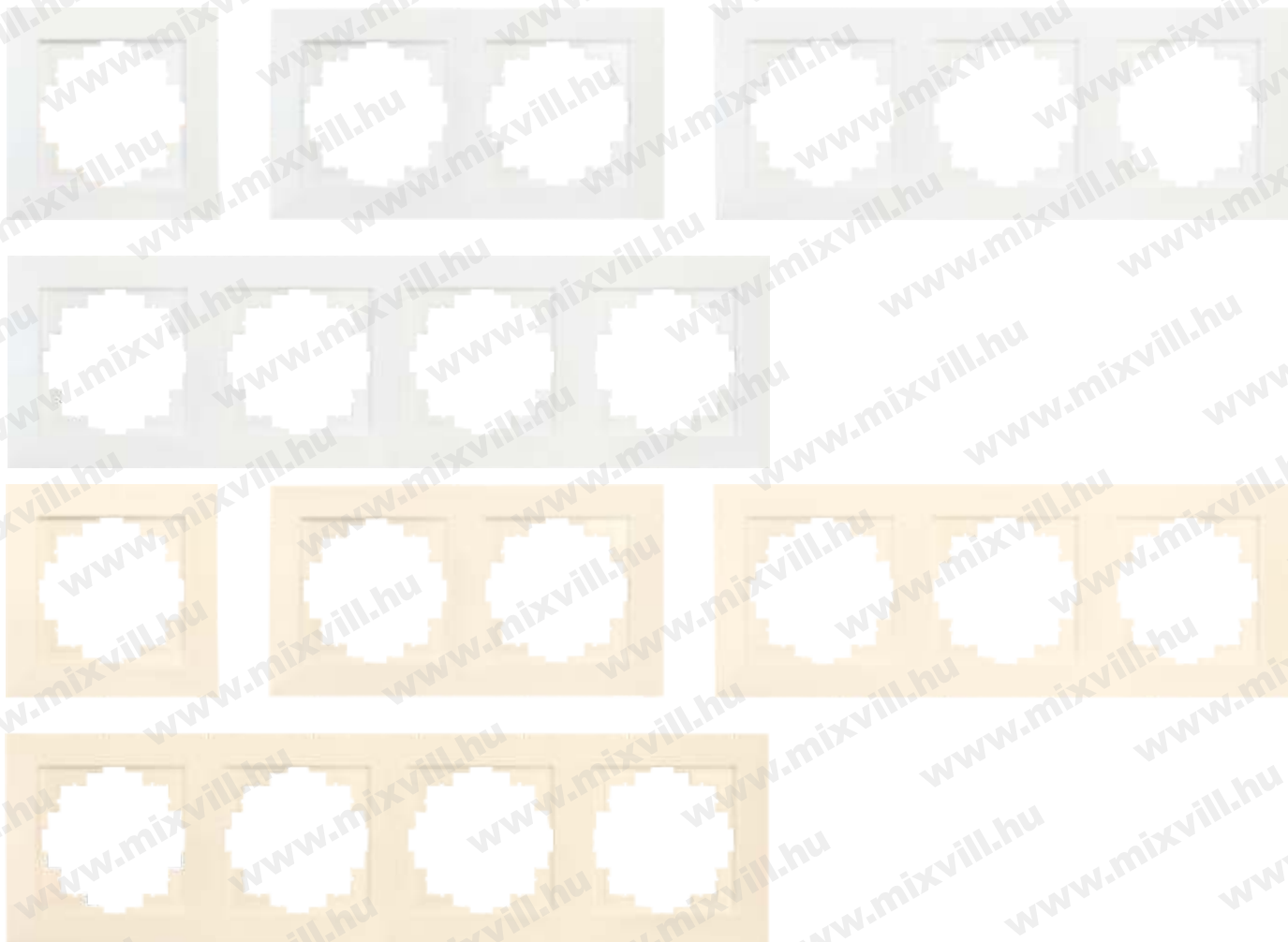

Vízszintesen és függőlegesen is szerelhetőek / Vertical/horizontal mounting

Típusok / Types:

- **NEO-K1** Egyes keret / one gang frame
- **NEO-K2** Kettes keret / two gang frame
- **NEO-K3** Hármas keret / three gang frame
- **NEO-K4** Négyes keret / four gang frame





# Alfa-line

- Tökéletes lekerekített, íves sarkok
- Egyszerűen elegáns
- Élvezze a könnyű kezelhetőséget
- Csavaros csatlakozás
- A 2 + F csatlakozóaljzatok gyermekvédelemmel ellátottak
- Schuko rendszerű csatlakozó aljzatok

- Perfect ly rounded corners
- Elegant simply
- Enjoy the easy operation
- Screw terminal
- With children shutter protection (2P + E)
- The sockets are available in Schuko system

250V  
AC

Kapcsoló  
switches  
10A

2+F  
16A

IP20

### FK

**FK-102 Kétpólusú kapcsoló /**  
2 pole switch



**FK-105 Kétáramkörös kapcsoló /**  
2 circuit switch



**FK-106 Univerzális kapcsoló /**  
Universal switch (101-106)



**FK-N101 CS Csengőnyomó gomb /**  
Bell push-button



**FK-N101 L Lámpanyomó gomb /**  
Lamp push-button



**FK-105 + 2 + F**  
Kétáramkörű kapcsoló csatlakozóaljzattal /  
2 circuit switch + socket-outlet, earthed



**FK-106 + 2 + F**  
Váltókapcsoló csatlakozóaljzattal /  
Way switch + socket-outlet, earthed



**FK-2-162 Földeletlen csatlakozóaljzat /**  
Socket without earthing



**FK-2 + F Földelt csatlakozóaljzat /**  
2P + E Socket-outlet



VILÁGÍTÁS-  
TECHNIKA

ENERGIA  
ELŐSZTŐK

AUTOMATI-  
ZÁLÁS

ELEKTROMOS  
SZEKRENYEK

SZERELÉS-  
TECHNIKA

KÁBELEK,  
VEZETÉKEK

KAPCSOLÓ-  
CSALÁDOK

VILLÁM-  
VÉDELEM

SZELLŐZÉS  
TECHNIKA

ELEMEK, AKKU-  
MULÁTOROK



# Kapcsolócsaládok

Alfa-line

## Falon kívüli kapcsolócsalád / Surface-mounted switch families

VILÁGÍTÁS-  
TECHNIKA

**FK-2x2+F** Földelt dupla csatlakozóaljzat /  
2x2P+E Double socket-outlet

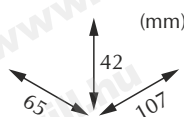

**FK-3x2+F** Földelt hármas csatlakozóaljzat /  
3x2P+E Socket-outlet

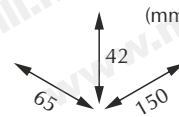

ENERGIA  
ELŐSZTŐK

AUTOMATI-  
ZÁLÁS

**FK-4x2+F** Földelt négyes csatlakozóaljzat /  
4x2P+E double socket-outlet

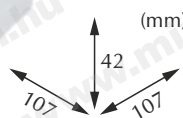

**FK-TV-FM** Antenna csatlakozóaljzat /  
Antenna socket Ø 9,5mm

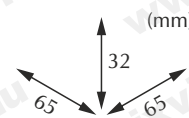

ELEKTROMOS  
SZEKRENYEK

SZERELÉS-  
TECHNIKA

**FK-TEL-1** Telefon-csatlakozóaljzat /  
Telephone socket RJ-11 6/4

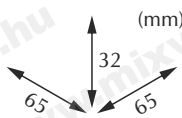

**FK-TEL-2** Telefon-csatlakozóaljzat /  
Telephone socket 2xRJ-11 6/4

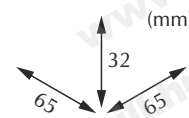

KÁBELEK,  
VEZETÉKEK

KAPCSOLÓ-  
CSALÁDOK

**FK-CAT5-8/1** Adatátviteli csatlakozó /  
Data communication socket RJ-45

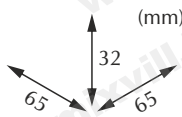

**FK-CAT5-8/1/2** Dupla adatátviteli csatlakozó /  
Double data communication socket 2xRJ-45

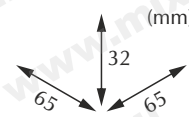

VILLÁM-  
VÉDELEM

SZELLŐZÉS  
TECHNIKA

ELEMEK, AKKU-  
MULÁTÓROK

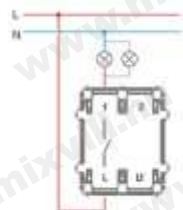

FK-106

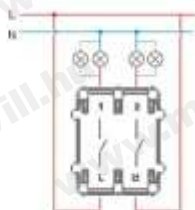

FK-105

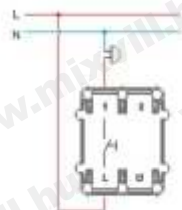

FK-N-101

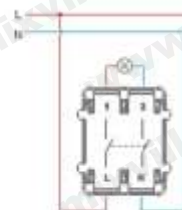

FK-102

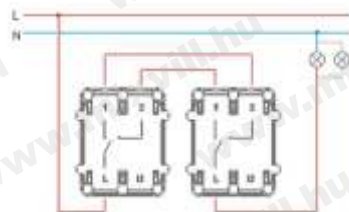

# Switch families



## Falon kívüli kapcsolócsalád / Surface-mounted switch families

**AV**



- Névleges áramerősség:  
- Kapcsolók: 10A  
- Csatlakozóaljzatok: 16A
- Méretek: kapcsolók és dugaljok

- Rated current:  
- Switches: 10A  
- Sockets: 16A
- Dimensions: switches and sockets

IP44

250V  
AC

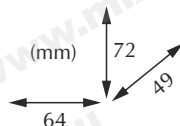

**AV-101/106**  
Univerzális kapcsoló /  
Universal switch



**AV-102**  
Kétpólusú kapcsoló /  
2 pole switch



**AV-105**  
Kétáramkörű kapcsoló /  
2 circuit switch



**AV-107**  
Kereszt kapcsoló /  
Cross switch



**AV-N101CS**  
Csengőnyomó /  
Bell push button



**AV-N101L**  
Lámpanyomó /  
Lamp push button



**AV-2+F Schuko**  
Dugaszoló aljzat /  
Socket



**AV-2+F Francia /**  
Dugaszoló aljzat /  
Socket / French



**AV-2x2+F Schuko**  
dupla dugaszoló aljzat /  
Double socket



**AV-2x2+F Francia**  
dupla dugaszoló aljzat /  
Double socket / French

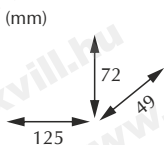

**AV-3x2+F Schuko**  
hármás dugaszoló aljzat /  
Three-way socket



**AV-3x2+F Francia**  
hármás dugaszoló aljzat /  
Three-way socket / French

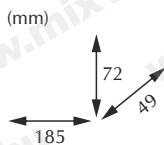

VILÁGÍTÁS-  
TECHNIKA

ENERGIA  
ELŐSZTŐK

AUTOMATI-  
ZÁLÁS

ELEKTROMOS  
SZEKRENYEK

SZERELÉS-  
TECHNIKA

KÁBELEK,  
VEZETÉKEK

KAPCSOLÓ-  
CSALÁDOK

VILLÁM-  
VÉDELEM

SZELLŐZÉS  
TECHNIKA

ELEMELK,  
AKKU-  
MULÁTOROK



# Kapcsolócsaládok

Alfa-line

## Falon kívüli vízmentes kapcsolócsalád / Surface-mounted weather-proof switch families

VILÁGÍTÁS-  
TECHNIKA

ENERGIA  
ELŐSZTŐK

AUTOMATI-  
ZÁLÁS

ELEKTROMOS  
SZEKRENYEK

SZERELÉS-  
TECHNIKA

KÁBELEK,  
VEZETÉKEK

KAPCSOLÓ-  
CSALÁDOK

VILLÁM-  
VÉDELEM

SZELLŐZÉS  
TECHNIKA

ELEMEK, AKKU-  
MULÁTOROK

**FKV**



IP54 250V AC

**FKV-101/106** Univerzális kapcsoló /  
universal switch

10A

**FKV-102** Kétpólusú kapcsoló /  
2 pole switch

10A

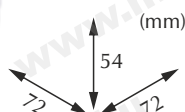

**FKV-105** Kétáramkörös kapcsoló /  
2 circuit switch

10A

**FKV-N101CS** Csengőnyomó gomb /  
Bell push button

10A

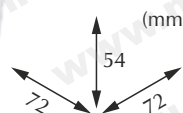
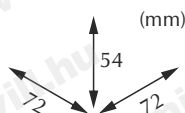

**FKV-N101L** Lámpanyomó gomb /  
Lamp push button

10A

**FKV-2 + F** Dugaszoló aljzat /  
2P + E Schuko socket  
**FKVF-2 + F/F** Francia / French

16A

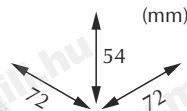
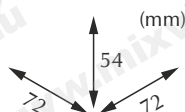

**FKV-2x2 + F** Dupla dugaszoló aljzat /  
Double Schuko socket  
**FKVF-2x2 + F/F** Francia / French

16A

